

polk®

# RESERVE™

## OWNER'S MANUAL

---

**R900**

Height Module Loudspeakers

POLK. EXPECT GREAT SOUND.®

## Contents

<b>Expect Great Sound — The Reserve Story</b> .....	2
<b>Safety Instructions</b> .....	3
<b>What's in the Box</b> .....	4
<b>How to Connect Your System</b> .....	4
<b>Caring for Your Reserve Loudspeaker</b> .....	5
<b>R900 Speaker Positioning</b> .....	5
<b>Specifications</b> .....	9

## Expect Great Sound—The Polk Reserve Story

Thank you for purchasing the Polk Reserve Series loudspeakers! Modern styling combined with Polk's premium Pinnacle tweeter and Turbine mid-range driver deliver high-resolution detail and imaging. With our detailed, deep effortless bass, you will enjoy a whole new listening experience. Pure and minimalist, the Polk Reserve Series is engineered and designed with your entertainment in mind.

Having built a reputation as the makers of great sound for more than 45 years, Polk Audio takes pride in superior sound and build quality, which feature many patented and award-winning audio innovations. For Polk, building audio products isn't just a job—it's a passion—to deliver great sound that is accessible for everyone.

### Technical Assistance or Service

If your product was damaged during shipping, please contact the authorized Polk Audio retailer where you purchased your product. For technical support, FAQs, and repair information, visit <http://polk.custhelp.com>. For a complete list of contact information, visit <https://www.polkaudio.com/contact-us>. Support email addresses and phone numbers vary based on the region where you purchased your product.

### WARNING: Listen Carefully

Polk Audio loudspeakers are capable of playing at extremely high volume levels, which could cause serious or permanent hearing damage. Polk Audio, Inc. accepts no liability for hearing loss, bodily injury, or property damage resulting from the misuse of its products. Keep these guidelines in mind and always use good judgment when controlling volume:

- Limit prolonged exposure to volume levels that exceed 85 decibels (dB). For more information about safe volume levels, take a look at the Occupational Health and Safety Administration (OSHA) guidelines at <http://www.osha.gov/>.

### Product Disposal

Certain international, national and/or local laws and/or regulations may apply regarding the disposal of this product. For more information, please contact the retailer where you purchased this product or the Polk importer/distributor in your country. More information is also available at [www.polkaudio.com](http://www.polkaudio.com) or by contacting Polk Audio at 5541 Fermi Court, Carlsbad, California, 92008, USA. Phone: 1-800-377-7655.



This symbol on our electrical products or their packaging indicates that it is prohibited in Europe to discard this product(s) as domestic waste. To ensure that you dispose of the product(s) correctly, please dispose of the product(s) according to local laws and regulations on the disposal of electrical and electronic equipment. In doing so, you are contributing to the retention of natural resources and to the promotion of environmental protection by the treatment and disposal of electronic waste.

**CAUTION**

TO REDUCE THE RISK OF ELECTRIC SHOCK, DO NOT REMOVE COVER (OR BACK). NO USER-SERVICEABLE PARTS INSIDE. REFER SERVICING TO QUALIFIED SERVICE PERSONNEL.

The lightning flash with arrowhead symbol, within an equilateral triangle, is intended to alert the user to the presence of uninsulated "dangerous voltage" within the product's enclosure that may be of sufficient magnitude to constitute a risk of electric shock to persons.



The exclamation point within an equilateral triangle is intended to alert the user to the presence of important operating and maintenance (servicing) instructions in the literature accompanying the appliance.

**Important Safety Instructions**

This product was designed and manufactured to meet strict quality and safety standards. Please note the following installation and operation precautions.

1. Read these instructions.
2. Keep these instructions.
3. Heed all warnings.
4. Follow all instructions.
5. Do not use this apparatus near water.
6. Clean only with dry cloth.
7. Do not block any ventilation openings.  
Install in accordance with the manufacturer's instructions.
8. Do not install near any heat sources such as radiators, heat registers, stoves, or other apparatus (including amplifiers) that produce heat.
9. Only use attachments/accessories specified by the manufacturer.
10. Use only with the cart, stand, tripod, bracket, or table specified by the manufacturer, or sold with the apparatus. When a cart is used, use caution when moving the cart/apparatus combination to avoid injury from tip-over. 
11. Refer all servicing to qualified service personnel. Servicing is required when the apparatus has been damaged in any way, such as power supply cord or plug is damaged, liquid has been spilled, or objects have fallen into the apparatus, the apparatus has been exposed to rain or moisture, does not operate normally, or has been dropped.

**Notes On Use****WARNINGS**

- Avoid high temperatures. Allow for sufficient heat dispersion when installed in a rack.
- Keep the unit free from moisture, water, and dust.
- Do not obstruct the ventilation holes.
- Do not let foreign objects into the unit.
- Do not let insecticides, benzene, and thinner come in contact with the unit.
- Never disassemble or modify the unit in any way.
- Ventilation should not be impeded by covering the ventilation openings with items, such as newspapers, tablecloths or curtains.
- Naked flame sources such as lighted candles should not be placed on the unit.
- Do not expose the unit to dripping or splashing fluids.
- Do not place objects filled with liquids, such as vases, on the unit.

**CAUTION:**

Use caution when unpacking speaker. Tweeter has a pointed tip and may cause injury. Replace speaker grille when not in use.

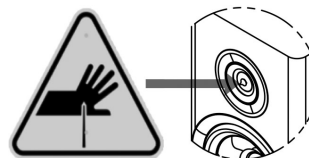
**A Note About Recycling:**

This product's packaging materials are recyclable and can be reused. Please dispose of any materials in accordance with the local recycling regulations. When discarding the unit, comply with local rules or regulations.

**EU Declaration of Conformity**

Hereby, [Sound United, LLC] declares that our product is in compliance with following EU/EC Directives. The full text of the EU declaration of conformity is available at the following internet address:

<EU/EC Directives>

RoHS: 2011/65/EU, and amendment directive (EU) 2015/863  
"EU declaration of conformity URL:

<https://www.polkaudio.com/declarations-of-conformity>"

Sound United, LLC  
5541 Fermi Court  
Carlsbad, CA 92008

EU contact: Sound United Europe, A division of D&M Europe  
B.V. Beemdstraat 11, 5653 MA Eindhoven, The Netherlands

## What's in the Box

Each box contains:

1. Loudspeaker(s)
  2. Owner's Manual
  3. Registration Card
  4. Magnetic grilles
- (Speaker cable not included)

## How to Connect Your System

To get the best sound quality, it is important to prepare your speaker and wiring correctly.

### Speaker Preparation

Remove all warning and protective labels and remove the grille from the plastic bag. If rubber feet are included, affix them to the bottom of the speaker to anchor and stabilize the speaker.

### Wire Preparation

Follow the hookup directions included with your receiver/ amplifier. Strip 0.5" (12.7 mm) of insulation from each of the two conductors of the wire to expose the bare metal, and twist each of the individual conductors into single unfrayed strands. Note that one of the terminals on the rear of each speaker is marked red (+) and the other is black (-). Make sure that you connect the wire from the positive (+) terminal of your amplifier or receiver to the red (+) terminal on your speaker and the wire from the negative (-) terminal of your amplifier or receiver to the black (-) terminal on your speaker. Most wire has some indicator (such as color-coding, ribbing or writing) on one of the two conductors to help you maintain consistency.

Runs	Minimum Wire Gauge
Lengths up to 25' (5 m)	16
Lengths greater than 25' (5 m) but less than 50' (15 m)	14
Lengths greater than 50' (15 m) but less than 75' (25 m)	12
Lengths greater than 75' (25 m)	10

These recommendations are for all connections from the amplifier/receiver to each speaker:

### Binding Post

To connect wire to the binding post, unscrew the binding post cap and insert the bare wire into the hole near the base of the binding post. Do not insert the insulated part of the wire into the hole as this will not give you a good connection. Tighten the binding post cap until it seats firmly with the wire, but do not over tighten.

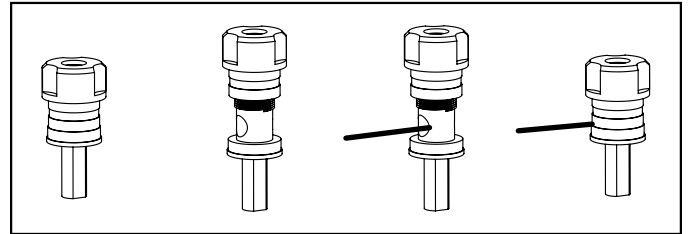

### Connectors

You have several options when choosing connectors for your speaker wires, and it is really a matter of personal preference. Three of the more commonly used are banana plugs, spade lugs, and bare wire. If you know where you want to locate your speakers and plan to set up your system and leave them there, then bare wire will work fine. Just make sure there are not stray strands of wire that could come into contact. If you like to experiment with different speaker locations, spade lugs or banana plugs offer more convenient options when it comes to disconnecting and reconnecting wires.

### Banana Plugs (US only)

The binding posts have openings in the ends of their caps to accept individual and dual banana plugs. To use banana plugs, carefully pry out the binding post plugs to expose banana plug holes. The binding posts can accept dual banana plugs.

### Basic Speaker Hookup

Make sure that the red (+) and black (-) connectors on your amplifier or receiver connect to the red (+) and black (-) connectors on your speakers. During setup, slide the switch to the proper position for wall or speaker placement.

If your speakers sound "thin," with little bass and little or no center image, odds are that one of the speaker wires is connected backwards. Double check all connections.

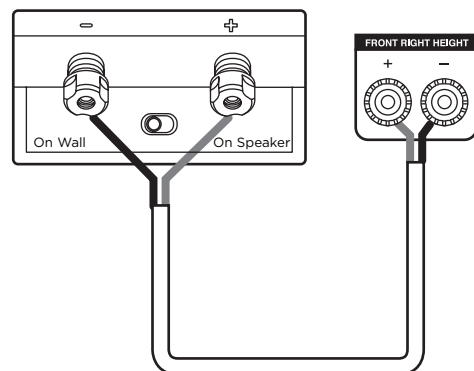



### A/V Receiver Setup

To ensure your speakers are set up correctly, follow your onscreen setup instructions. After installation, if setup is correct, you will hear a test tone from each of the speakers.

### Caring for Your Reserve Loudspeaker

You bought Polk quality for a reason. Keep your speakers looking good for years to come with these simple tips.  
To clean the panels, use a soft damp cloth. Do not use furniture polish or harsh detergents on veneer.

### R900 Speaker Positioning

The R900 speaker is designed to be physically placed on the R200, R500, R600 and R700 as a height speaker. It can also be mounted on any wall (do not mount on ceiling). This enables you to utilize Atmos, IMAX and DTS:X audio codecs. Once you decide where you want to place your speaker, flip the switch near the binding posts to the proper position, wall or speaker. To maximize the sound quality of your speaker system, correct placement is important.

### Wall-mounting Options

Use a level and tape to place the wall-mounting template on the wall at the desired location. Use a #10 screw (not included) or a 1/4"x20 thread wall mount (included) to secure the speakers to the wall.

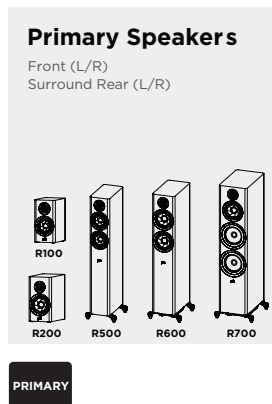
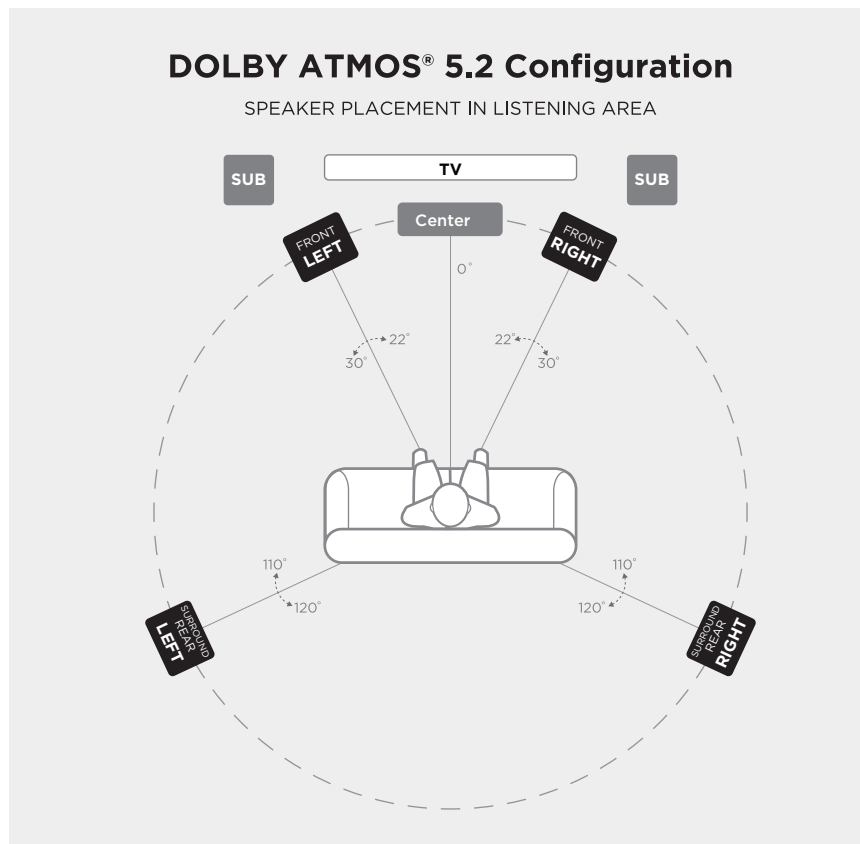

# DOLBY ATMOS® 5.2.4 Configuration

SPEAKER PLACEMENT IN LISTENING AREA

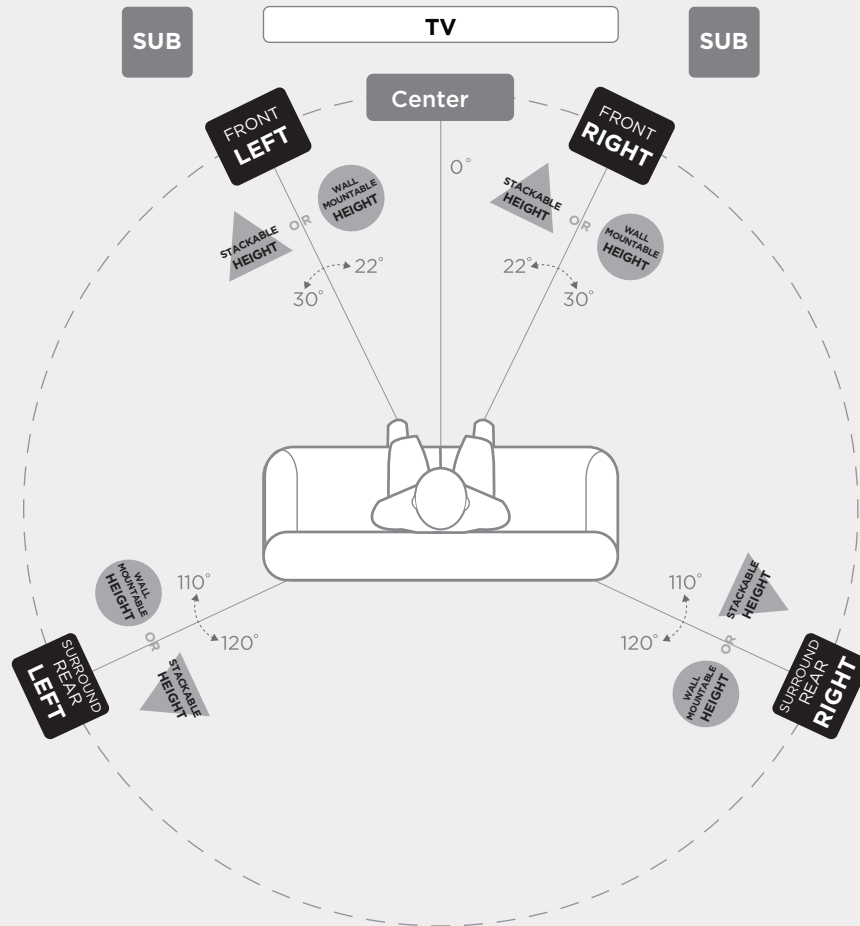

## Primary Speakers

Front (L/R)  
Surround Rear (L/R)

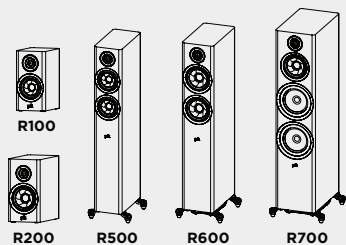

## Stackable Height Option

Add R900 on top of Front (L/R) and Surround Rear (L/R)

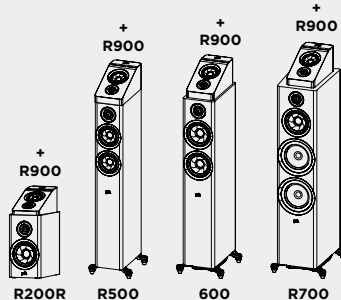

## Wall Mountable Height Option

Mount R900 above Front (L/R) and Surround Rear (L/R)

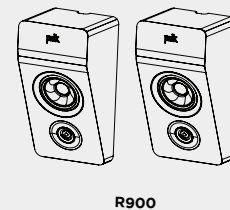

PRIMARY

STACKABLE HEIGHT

WALL MOUNTABLE HEIGHT

# DOLBY ATMOS® 7.2 Configuration

SPEAKER PLACEMENT IN LISTENING AREA

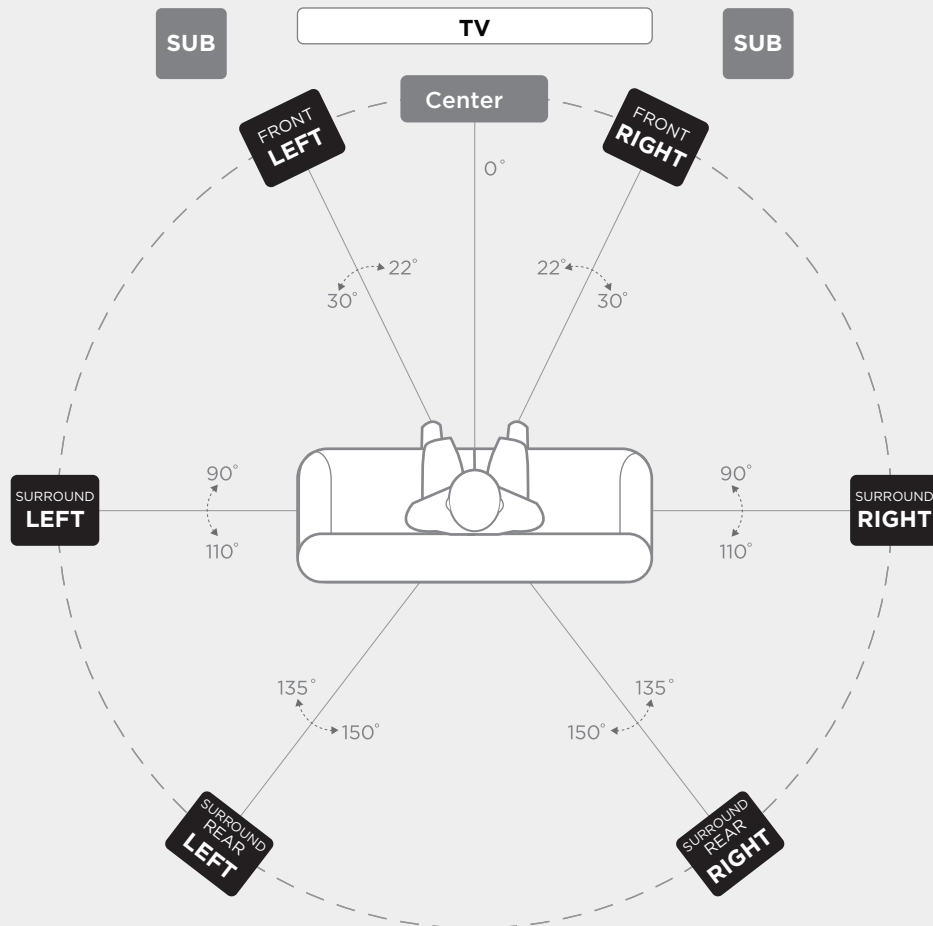

## Primary Speakers

Front (L/R)  
 Surround (L/R)  
 Surround Rear (L/R)

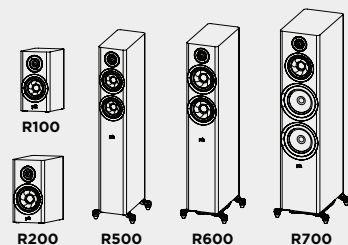

PRIMARY

# DOLBY ATMOS® 7.2.4 Configuration

SPEAKER PLACEMENT IN LISTENING AREA

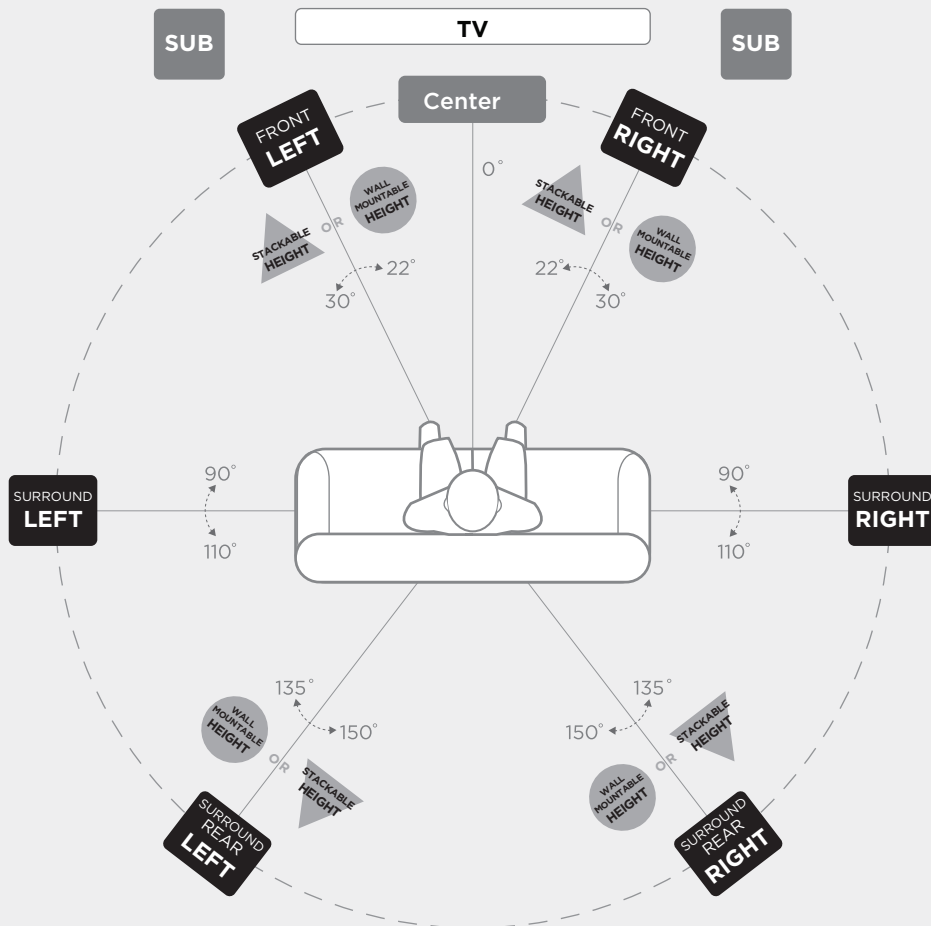

## Primary Speakers

Front (L/R)  
Surround (L/R)  
Surround Rear (L/R)

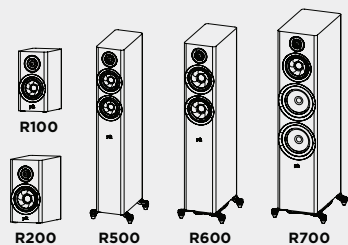

## Stackable Height Option

Add R900 on top of Front (L/R), and Surrounds (L/R)

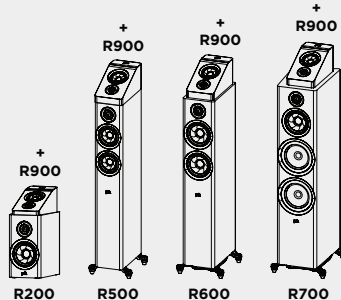

## Wall Mountable Height Option

Mount R900 above Front (L/R), and Surrounds (L/R)

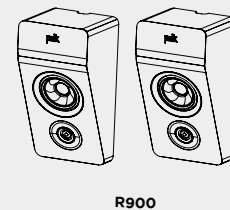

PRIMARY

STACKABLE HEIGHT

WALL MOUNTABLE HEIGHT

**Reserve R900 Height Module Speaker Specifications**

<b>Tweeter</b>	0.75 in (19 mm) ring radiator
<b>Mid-range/mid-bass</b>	4 in (102 mm) turbine cone
<b>Overall frequency response</b>	50 Hz-50 kHz
<b>Frequency response (-3 dB limits)</b>	70 Hz-32 kHz
<b>Recommended amplifier power</b>	45-100W
<b>Amplifier output compatibility</b>	8Ω / 6Ω / 4Ω
<b>Minimum impedance</b>	4.2Ω
<b>Sensitivity (2.83V/1m)</b>	85.5 dB SPL

**Crossover Frequency**

<b>Tweeter/mid-range</b>	2100 Hz
--------------------------	---------

**Dimensions and Weight Attributes**

<b>Product dimensions (W x H x D) (greatest overall depth, grille)</b>	6.5 x 6.2 x 12.6 in 166 x 158.3 x 320 mm
<b>Product weight</b>	6.6 lbs/3 kg
<b>Shipping weight</b>	16 lbs/7.3 kg

**Cabinetry**

<b>Mid-bass/woofer enclosure type</b>	Sealed
<b>Available finishes</b>	Black/brown/white
<b>Feet</b>	Wall-mountable
<b>Binding posts</b>	Single nickel-plated, 5-way

**Certifications (non-safety and regulatory)**

<b>Hi-res certified</b>	Yes
-------------------------	-----



## Limited 5-Year Warranty

Polk Audio, Inc. warrants to the original purchaser only that this Polk Audio Loudspeaker Product (the "Product") will be free from defects in materials and workmanship for a period of five (5) years from the date of original retail purchase from a Polk Audio Authorized Dealer. However, this Warranty will automatically terminate prior to the expiration of the five (5) years if the original retail purchaser sells or otherwise transfers the Product to any other party. The original retail purchaser shall hereinafter be referred to as "you." To allow Polk Audio to offer the best possible warranty service, please fill out the Product Registration Card(s) and send it to the Factory, at the address provided on the Product Cards(s) within ten (10) days of the date of purchase.

Defective Products must be shipped, together with proof of purchase, prepaid insured to the Polk Audio Authorized Dealer from whom you purchased the Product, or an authorized service center. Products must be shipped in the original shipping container or its equivalent; in any case the risk of loss or damage in transit is to be borne by you. If upon examination at the Factory or Polk Audio Authorized Dealer it is determined that the unit was defective in materials or workmanship at any time during this Warranty period, Polk Audio or the Polk Audio Authorized Dealer will, at its option, repair or replace this Product at no additional charge, except as set forth below. All replaced parts and Products become the property of Polk Audio. Products replaced or repaired under this warranty will be returned to you, within a reasonable time, freight prepaid.

This warranty does not include service or parts to repair damage caused by accident, disaster, misuse, abuse, negligence, inadequate packing or shipping procedures, commercial use, voltage inputs in excess of the rated maximum of the unit, cosmetic appearance of cabinetry not directly attributable to defect in materials or workmanship, or service, repair, or modification of the Product which has not been authorized or approved by Polk Audio. This warranty shall terminate if the Serial number on the Product has been removed, tampered with or defaced. This warranty is in lieu of all other expressed Warranties. If this Product is defective in materials or workmanship as warranted above, your sole remedy shall be repair or replacement as provided above. In no event will Polk Audio, Inc. be liable to you for any incidental or consequential damages arising out of the use or inability to use the Product, even if Polk Audio, Inc. or a Polk Audio Authorized Dealer has been advised of the possibility of such damages, or for any claim by any other party. Some states do not allow the exclusion or limitation of consequential damages, so the above limitation and exclusion may not apply to you. All implied warranties on this Product are limited to the duration of this expressed Warranty. Some states do not allow limitation on how long an implied Warranty lasts, so the above limitations may not apply to you. This Warranty gives you specific legal rights, and you also may have other rights which vary from state to state.

This Warranty applies only to Products purchased in the United States of America, its possessions, and U.S. and NATO armed forces exchanges and audio clubs. The Warranty terms and conditions applicable to Products purchased in other countries are available from the Polk Audio Authorized Distributors in such countries.



Sound United, LLC  
5541 Fermi Court  
Carlsbad, CA 92008 USA

EU Importer: D&M Europe B.V.  
Beemdstraat 11, 5653 MA  
Eindhoven, The Netherlands

+1 800-377-7655  
[www.polkaudio.com](http://www.polkaudio.com)  
email: [polkcs@polkaudio.com](mailto:polkcs@polkaudio.com)  
twitter: @polkaudio

©2021 POLK AUDIO  
All Rights Reserved.

HBP4463

## Contenu

<b>Attendez-vous à un son exceptionnel : l'histoire de Reserve</b>	2
<b>Consignes de sécurité</b>	3
<b>Qu'est-ce qui est dans la boîte</b>	4
<b>Comment connecter votre système</b>	4
<b>Prendre soin de votre enceinte Reserve</b>	5
<b>Positionnement de l'enceinte R900</b>	5
<b>Spécifications</b>	9

## Attendez-vous à un son exceptionnel : l'histoire de Reserve

Merci d'avoir acheté des enceintes de la série Reserve de Polk ! Le style moderne associé au tweeter haut de gamme Pinnacle de Polk et au haut-parleur de milieu de gamme Turbine permet d'obtenir des détails et des images haute résolution. Grâce à nos basses profondes et fines, vous profiterez d'une toute nouvelle expérience d'écoute. Pure et minimaliste, la collection Reserve de Polk est conçue et fabriquée pour vous divertir.

Ayant bâti une réputation comme fabricant d'un son exceptionnel depuis plus de 45 ans, Polk Audio est fier de fournir un son et une qualité de construction supérieurs, grâce à de nombreuses innovations audio brevetées et primées. Pour Polk, la création de produits audio n'est pas seulement un travail, c'est une passion : offrir un son exceptionnel accessible à tous.

### Assistance ou service technique

Si votre produit a été endommagé pendant l'expédition, veuillez contacter le détaillant agréé Polk Audio où vous avez acheté votre produit. Pour obtenir une assistance technique, et pour consulter des FAQ et des informations sur les réparations, rendez-vous sur <http://polk.custhelp.com>. Pour obtenir une liste complète de coordonnées, rendez-vous sur <https://www.polkaudio.com/contact-us>. Les adresses e-mail et les numéros de téléphone d'assistance varient selon la région où vous avez acheté votre produit.

### AVERTISSEMENT : Écoutez avec discernement

Les enceintes de Polk Audio sont capables de jouer à des niveaux de volume extrêmement élevés, ce qui peut causer des dommages auditifs graves ou permanents. Polk Audio, Inc. décline toute responsabilité en cas de perte auditive, de blessure corporelle ou de dommages matériels résultant de l'utilisation abusive de ses produits. Gardez ces directives à l'esprit et faites toujours preuve de discernement lorsque vous contrôlez le volume :

- Limitez l'exposition prolongée aux niveaux de volume dépassant 85 décibels (dB). Pour en savoir plus sur les niveaux de volume sûrs, consultez les directives OSHA (Occupational Health and Safety Administration) sur <http://www.osha.gov/>

### Élimination du produit

Certaines lois et/ou réglementations internationales, nationales et/ou locales peuvent s'appliquer à l'élimination de ce produit. Pour plus d'informations, veuillez contacter le détaillant où vous avez acheté ce produit ou l'importateur/distributeur Polk dans votre pays. De plus amples informations sont également disponibles sur [www.polkaudio.com](http://www.polkaudio.com) ou en contactant Polk Audio à l'adresse suivante : 5541 Fermi Court, Carlsbad, Californie, 92008, États-Unis. Téléphone : 1-800-377-7655.



Ce symbole sur nos produits électriques ou leur emballage indique qu'il est interdit d'éliminer ce ou ces produits comme déchet domestique en Europe. Pour vous assurer que vous éliminez correctement le ou les produits, veuillez jeter le ou les produits conformément aux lois et réglementations locales en matière d'élimination des équipements électriques et électroniques. Ce faisant, vous contribuez à la préservation des ressources naturelles et à la promotion de la protection de l'environnement par le traitement et l'élimination des déchets électroniques.







**ATTENTION**

POUR RÉDUIRE LE RISQUE DE CHOC ÉLECTRIQUE, NE RETIREZ PAS LE COUVERCLE (OU LA PAROI ARRIÈRE). AUCUNE PIÈCE N'EST RÉPARABLE PAR L'UTILISATEUR. POUR TOUT ENTRETIEN DE L'APPAREIL, CONTACTEZ DU PERSONNEL QUALIFIÉ.



Le symbole d'éclair avec une pointe de flèche dans un triangle équilatéral est destiné à alerter l'utilisateur de la présence de « tension dangereuse » non isolée dans l'enceinte du produit qui peut être suffisamment importante pour constituer un risque de choc électrique pour les personnes.



Le point d'exclamation dans un triangle équilatéral est destiné à alerter l'utilisateur de la présence d'instructions importantes d'utilisation et de maintenance (entretien) dans la documentation accompagnant l'appareil.

**Consignes de sécurité importantes**

Ce produit a été conçu et fabriqué pour répondre à des normes de qualité et de sécurité strictes. Veuillez prendre en compte les précautions d'installation et de fonctionnement suivantes.

1. Lisez ces instructions.
2. Conservez ces instructions.
3. Tenez compte de tous les avertissements.
4. Suivez toutes les instructions.
5. N'utilisez pas cet appareil près de l'eau.
6. Nettoyez l'appareil avec un chiffon sec uniquement.
7. Ne bloquez aucune ouverture de ventilation.  
Installez l'appareil conformément aux instructions du fabricant.
8. N'installez pas l'appareil à proximité de sources de chaleur telles que les radiateurs, les cuisinières ou autres appareils (y compris les amplificateurs) qui produisent de la chaleur.
9. Utilisez uniquement les accessoires spécifiés par le fabricant.
10. À utiliser uniquement avec le chariot, le support, le trépied, la console ou la table spécifiés par le fabricant ou vendus avec l'appareil. Lorsqu'un chariot est utilisé, faites preuve de prudence lors du déplacement du chariot / de l'appareil afin d'éviter les blessures dues à un basculement. 
11. Pour tout entretien de l'appareil, contactez du personnel qualifié. L'entretien est requis lorsque l'appareil a été endommagé de quelque manière que ce soit, comme en cas de cordon d'alimentation ou de prise endommagé, de liquide renversé ou d'objets tombés dans l'appareil, d'exposition de l'appareil à la pluie ou à l'humidité, ou de dysfonctionnement ou de chute de l'appareil.

**Remarques sur l'utilisation**

**AVERTISSEMENTS**

- Évitez les températures élevées. Prévoyez une dispersion de chaleur suffisante lorsque l'appareil est installé dans une étagère.
- Gardez l'appareil exempt d'humidité, d'eau et de poussière.
- N'obstruez pas les orifices de ventilation de l'appareil.
- Ne laissez pas des corps étrangers pénétrer dans l'appareil.
- Évitez tout contact d'insecticides, de benzène et de dissolvant avec l'appareil.
- Ne démontez et ne modifiez jamais l'appareil de quelque manière que ce soit.
- La ventilation ne doit pas être entravée en couvrant les ouvertures de ventilation avec des objets tels que des journaux, des nappes ou des rideaux.
- Ne placez aucune source de flammes nues, comme une bougie allumée, sur l'appareil.
- N'exposez pas l'appareil à l'écoulement ou à l'éclaboussure de liquides.
- Ne placez aucun objet rempli de liquides, comme un vase, sur l'appareil.

**ATTENTION:**

Déballer l'enceinte avec soin. Le tweeter a une extrémité pointue et peut causer des blessures. Replacer la grille de l'enceinte lorsque vous ne l'utilisez pas.

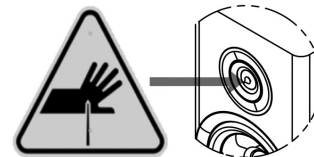

**Remarque sur le recyclage :**

Les matériaux d'emballage de ce produit sont recyclables et peuvent être réutilisés. Veuillez éliminer tout matériel conformément aux réglementations locales relatives au recyclage. Si vous vous débarrassez de l'appareil, respectez les règles ou réglementations locales.



**Déclaration de conformité UE**

Par la présente, [Sound United, LLC] déclare que notre produit est conforme aux directives de l'UE / CE. Le texte intégral de la déclaration de conformité UE est disponible à l'adresse Internet suivante :

<Directives UE/EC>  
RoHS : 2011/65/UE et directive d'amendement (UE) 2015/863  
« Déclaration de conformité UE :  
<https://www.polkaudio.com/declarations-of-conformity> »

Sound United, LLC  
5541 Fermi Court  
Carlsbad, CA 92008 États-Unis

Contact UE : Sound United Europe, une division de D&M Europe  
B.V. Beemdstraat 11, 5653 MA Eindhoven, Pays-Bas

## Qu'est-ce qui est dans la boîte

Chaque boîte contient :

1. Enceinte(s)
  2. Manuel du propriétaire
  3. Carte d'enregistrement
  4. Grilles magnétiques
- (Câble pour enceinte non inclus)

## Comment connecter votre système

Pour obtenir la meilleure qualité sonore, il est important de préparer votre enceinte et le câblage correctement.

### Préparation des enceintes

Retirez tous les avertissements et les étiquettes de protection et retirez la grille du sac en plastique. Si des pieds en caoutchouc sont inclus, fixez-les à la base de l'enceinte pour la fixer et la stabiliser.

### Préparation des fils

Suivez les instructions de branchement fournies avec votre récepteur / amplificateur. Dénudez 12,7 mm d'isolation de chacun des deux conducteurs du fil pour exposer le métal nu et faites tourner chacun des conducteurs individuels en un seul brin sans l'effiloche. Notez que l'une des bornes à l'arrière de chaque enceinte est marquée d'un (+) rouge et l'autre d'un (-) noir. Assurez-vous de connecter le fil de la borne positive (+) de votre amplificateur ou récepteur à la borne rouge (+) sur votre enceinte et le fil de la borne négative (-) de votre amplificateur ou récepteur sur la borne noire (-) de votre enceinte. La plupart des fils ont un indicateur (par exemple, code couleur, côte ou texte) sur l'un des deux conducteurs pour vous aider à maintenir la cohérence.

Longueurs	Calibre minimum du fil
Longueurs jusqu'à 5 m	16
Longueurs supérieures à 5 m mais inférieures à 15 m	14
Longueurs supérieures à 15 m mais inférieures à 25 m	12
Longueurs supérieures à 25 m	10

Ces recommandations concernent toutes les connexions de l'amplificateur / du récepteur à chaque enceinte :

### Borne de liaison

Pour connecter le fil à la borne de liaison, dévissez le capuchon de la borne de liaison et insérez le fil nu dans le trou près de la base de la borne de liaison. N'insérez pas la partie isolée du fil dans le trou car cela ne vous donnera pas une bonne connexion. Serrez le capuchon de la borne de liaison jusqu'à ce qu'il soit fermement fixé avec le fil, mais ne serrez pas trop.

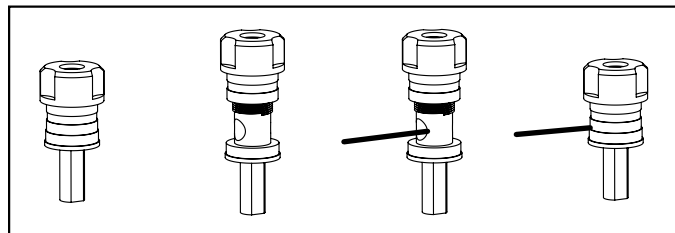

### Connecteurs

Vous avez plusieurs options lorsque vous choisissez des connecteurs pour les fils de vos enceintes. Il s'agit d'une question de préférence personnelle. Les trois types les plus couramment utilisés sont les fiches bananes, les connecteurs à fourche et les fils nus. Si vous savez où vous voulez placer vos enceintes et que vous prévoyez de configurer votre système et de le laisser à cet endroit, vous pouvez utiliser les fils nus. Assurez-vous simplement qu'il n'y a pas de brins de fil qui pourraient entrer en contact. Si vous aimez tester des emplacements d'enceintes, des connecteurs à fourche ou des fiches bananes seront des options plus pratiques lorsque vous voudrez déconnecter et rebrancher les fils.

### Fiches bananes (États-Unis uniquement)

Les bornes de liaison ont des ouvertures au bout de leurs capuchons pour accepter les fiches bananes individuelles et doubles. Pour utiliser des fiches bananes, retirez soigneusement les bouchons de la borne de liaison pour exposer les trous de la fiche banane. Les bornes de liaison peuvent accepter les fiches bananes doubles.

### Branchement de base de l'enceinte

Assurez-vous que les connecteurs rouge (+) et noir (-) de votre amplificateur ou récepteur se connectent aux connecteurs rouge (+) et noir (-) de vos enceintes. Pendant la configuration, faites glisser le commutateur à la position appropriée pour la mise en place au mur ou sur une enceinte.

Si le son de vos enceintes sonne « fin » avec peu de basses et peu ou pas d'image centrale, il est possible que l'un des fils de l'enceinte soit connecté à l'envers. Vérifiez toutes les connexions.

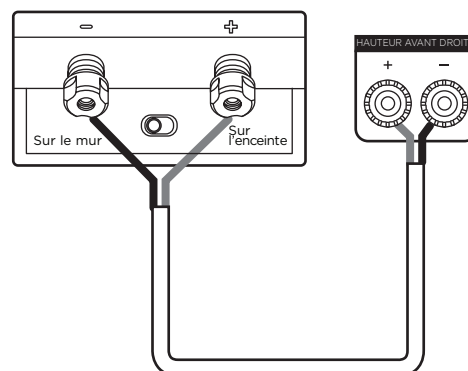

### Configuration du récepteur A/V

Pour vous assurer que vos enceintes sont correctement configurées, suivez les instructions de configuration à l'écran. Après l'installation, si la configuration est correcte, chaque enceinte émettra un signal de test.

### Prendre soin de votre enceinte Reserve

Vous avez acheté la qualité Polk pour une raison. Gardez vos enceintes en bon état pendant des années avec ces conseils simples. Pour nettoyer les panneaux, utilisez un chiffon doux humide. N'utilisez pas de vernis ou de détergents agressifs sur le placage.

### Positionnement de l'enceinte R900

L'enceinte R900 est conçue pour être placée physiquement sur les R200, R500, R600 et R700 comme enceinte de hauteur. Elle peut également être montée sur n'importe quel mur (ne pas monter sur le plafond). Cela vous permet d'utiliser les codecs audio Atmos, IMAX et DTS:X. Une fois que vous avez choisi où placer votre enceinte, basculez le commutateur près des bornes de liaison sur la position adaptée, « On Wall » (Mur) ou « On Speaker » (Enceinte). Pour optimiser la qualité sonore de votre système d'enceintes, un placement adapté est important.

### Options de montage mural

Utilisez un niveau et un ruban pour placer le gabarit de montage mural sur le mur à l'emplacement souhaité. Utilisez une vis de 4,83 mm (non incluse) ou un support mural à filetage M6x 1 (inclus) pour fixer les enceintes au mur.

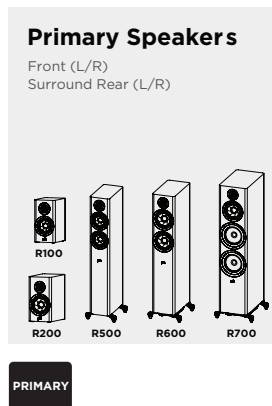
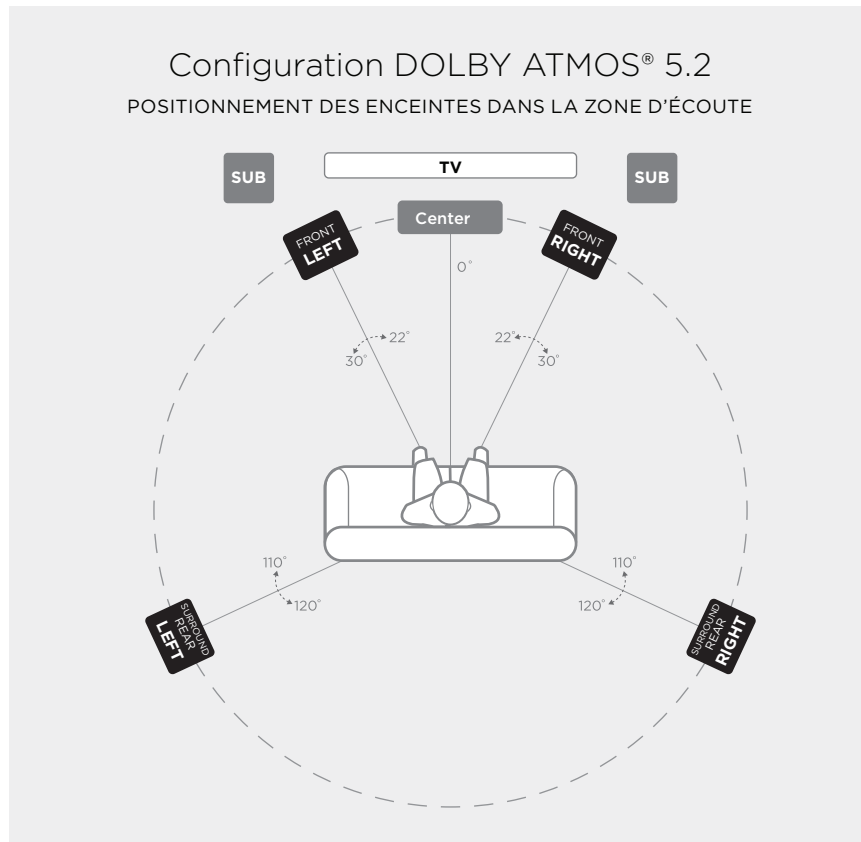

# Configuration DOLBY ATMOS® 5.2.4

POSITIONNEMENT DES ENCEINTES DANS LA ZONE D'ÉCOUTE

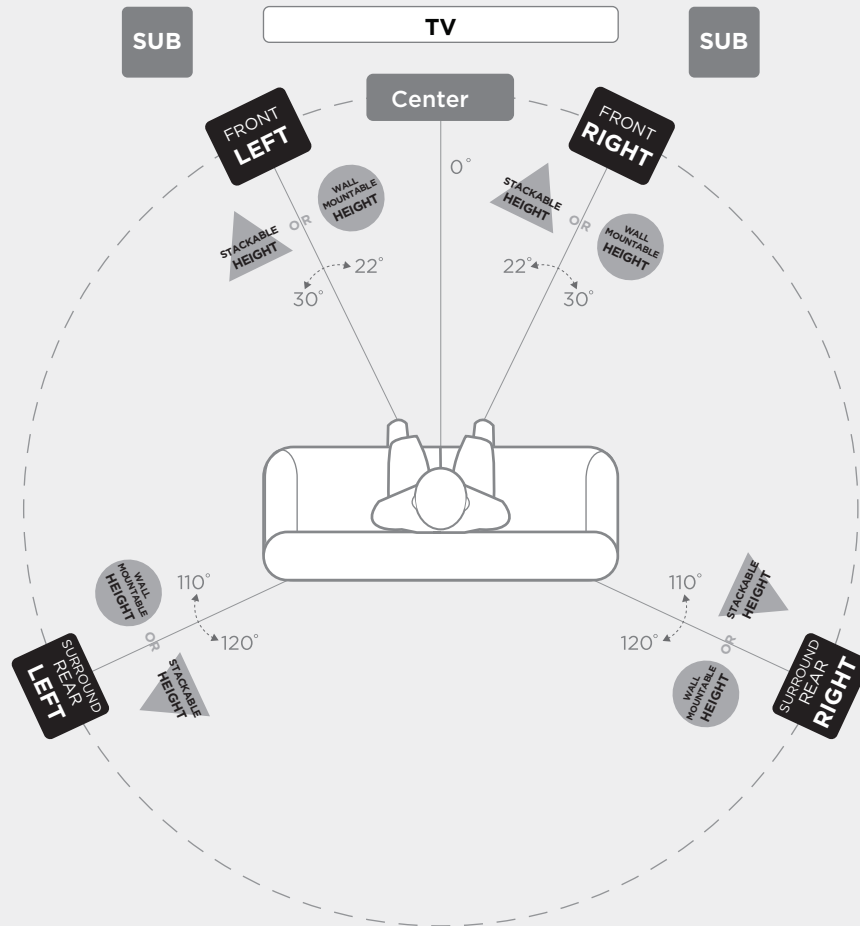

## Primary Speakers

Front (L/R)  
Surround Rear (L/R)

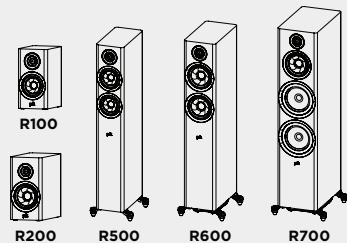

## Stackable Height Option

Add R900 on top of Front (L/R) and Surround Rear (L/R)

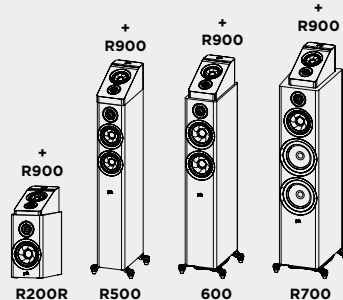

## Wall Mountable Height Option

Mount R900 above Front (L/R) and Surround Rear (L/R)

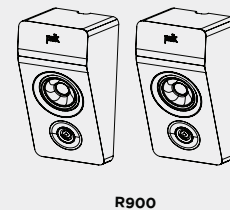

PRIMARY

STACKABLE HEIGHT

WALL MOUNTABLE HEIGHT

## Configuration DOLBY ATMOS® 7.2

POSITIONNEMENT DES ENCEINTES DANS LA ZONE D'ÉCOUTE

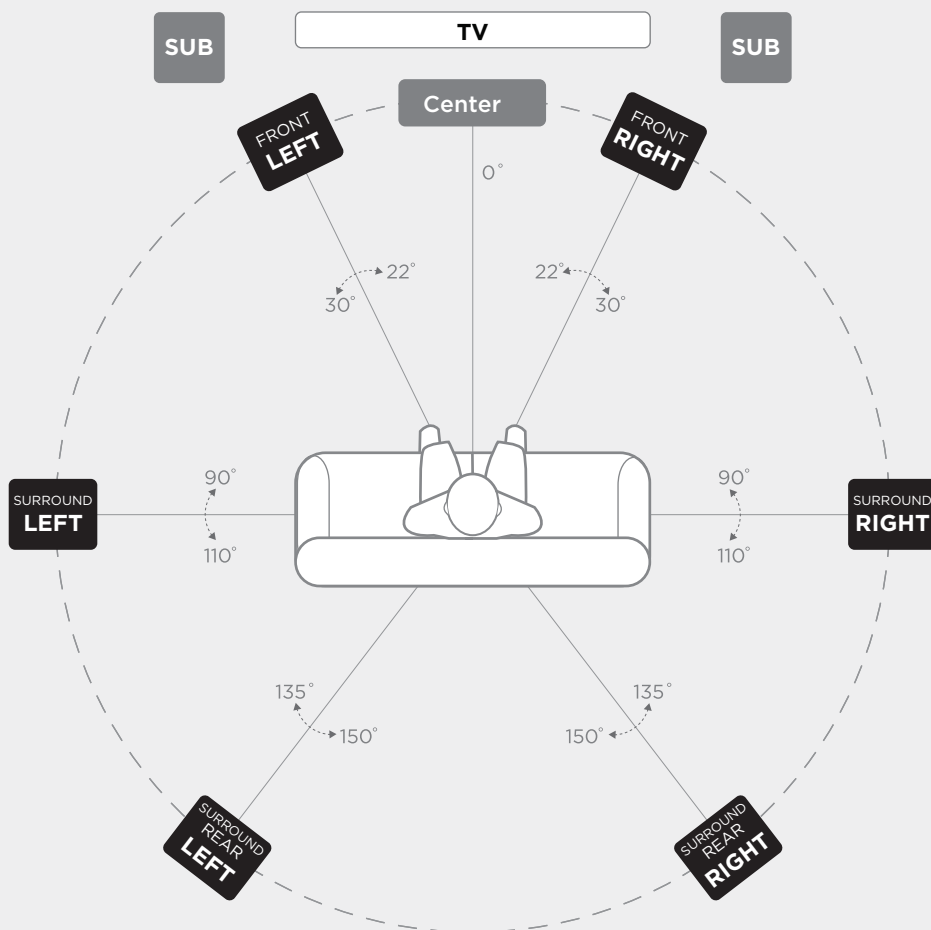

### Primary Speakers

Front (L/R)  
Surround (L/R)  
Surround Rear (L/R)

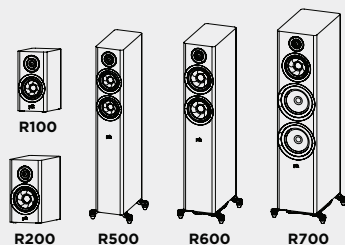

PRIMARY

# Configuration DOLBY ATMOS® 7.2.4

POSITIONNEMENT DES ENCEINTES DANS LA ZONE D'ÉCOUTE

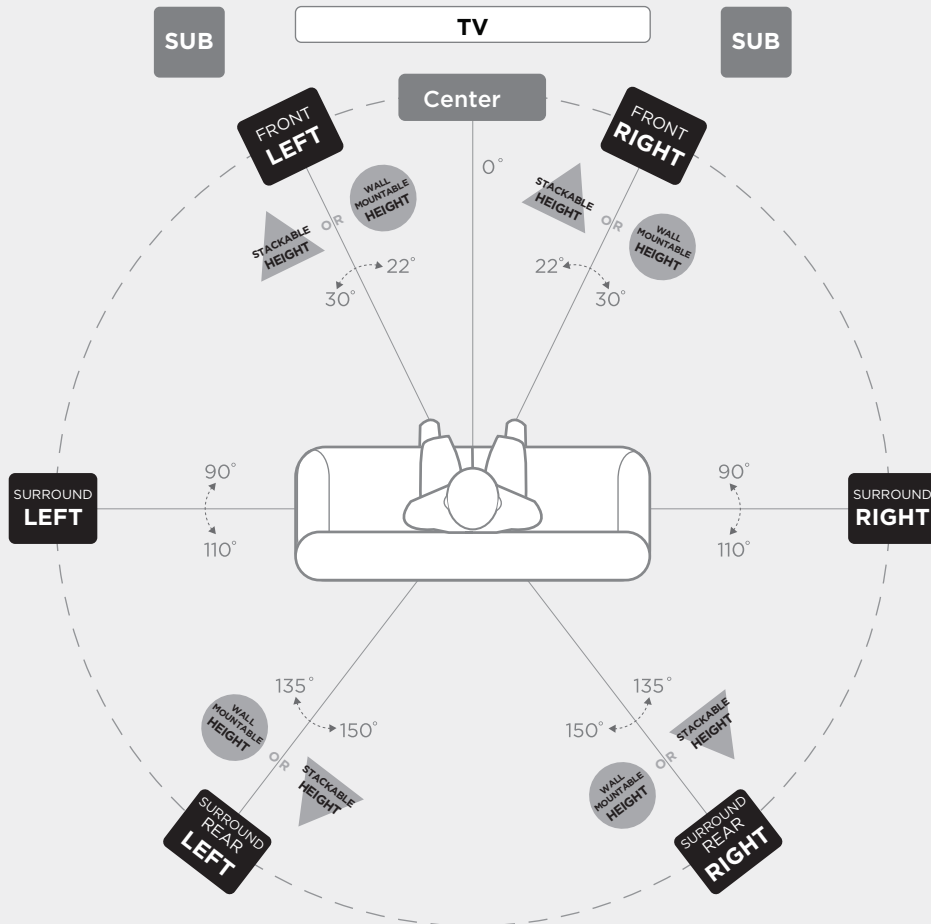

## Primary Speakers

Front (L/R)  
Surround (L/R)  
Surround Rear (L/R)

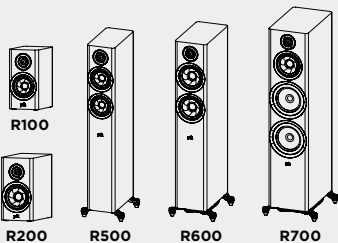

## Stackable Height Option

Add R900 on top of Front (L/R), and Surrounds (L/R)

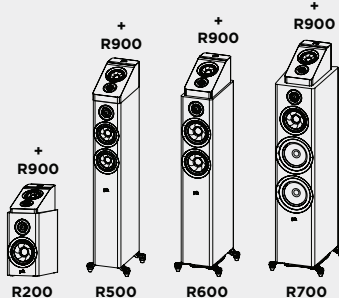

## Wall Mountable Height Option

Mount R900 above Front (L/R), and Surrounds (L/R)

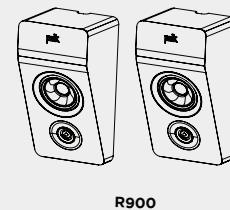

PRIMARY

STACKABLE HEIGHT

WALL MOUNTABLE HEIGHT

<b>Caractéristiques de l'enceinte du module de hauteur Reserve R900</b>	
Tweeter	Radiateur annulaire de 19 mm
Fréquences moyennes / moyennes basses	Cône Turbine de 102 mm
Réponse de fréquence globale	De 50 Hz à 50 kHz
Réponse en fréquence (limites de -3 dB)	De 70 Hz à 32 kHz
Puissance d'amplificateur recommandée	De 45 à 100 W
Compatibilité de sortie amplificateur Impédance minimale	8 $\Omega$ / 6 $\Omega$ / 4 $\Omega$ 4,2 $\Omega$
Sensibilité (2,83 V/1 m)	85,5 dB SPL
<b>Fréquence croisée</b>	
Tweeter / fréquences moyennes	2 100 Hz
<b>Dimensions et attributs de poids</b>	
Dimensions du produit (L x H x P) (profondeur globale plus grande, grille)	166 x 158,3 x 320 mm
Poids du produit	3 kg
Poids d'expédition	7,3 kg
<b>Caissons</b>	
Type d'enceinte de fréquences moyennes basses / basses	Scellée
Finitions disponibles	Noir/marron/blanc
Pieds	Montage mural
Bornes de liaison	Simple nickelé, 5 voies
<b>Certifications (non-liées à la sécurité et à la réglementation)</b>	
Certifié haute résolution	Oui

## Garantie limitée de 5 ans

Polk Audio, Inc. garantit à l'acheteur initial que le produit d'enceinte Polk Audio (le « Produit ») sera exempt de défauts matériels et de fabrication pendant une période de cinq (5) ans à compter de la date d'achat initial au détail auprès d'un revendeur agréé Polk Audio. Toutefois, la présente Garantie prendra automatiquement fin avant l'expiration des cinq (5) ans si l'acheteur initial vend ou transfère le Produit à toute autre partie. L'acheteur de détail original sera ci-après désigné comme « vous ». Pour permettre à Polk Audio d'offrir le meilleur service de garantie possible, veuillez remplir la ou les cartes d'enregistrement du produit et l'envoyer à l'usine, à l'adresse indiquée sur les cartes produit dans les dix (10) jours suivant la date d'achat.

Les Produits défectueux doivent être expédiés accompagnés d'une preuve d'achat dans un envoi prépayé et assuré au revendeur agréé Polk Audio auprès duquel vous avez acheté le Produit, ou d'un centre de service agréé. Les Produits doivent être expédiés dans le conteneur d'expédition d'origine ou son équivalent ; dans tous les cas, le risque de perte ou de dommage pendant le transport est à votre charge. Si, après examen à l'usine ou chez le revendeur agréé Polk Audio, il est déterminé que l'appareil présentait un défaut de matériau ou de fabrication à tout moment pendant la période de garantie, Polk Audio ou le revendeur agréé Polk Audio réparera ou remplacera, à sa discrétion, ce produit sans frais supplémentaires, sauf dans les cas indiqués ci-dessous. Toutes les pièces et produits remplacés deviennent la propriété de Polk Audio. Les produits remplacés ou réparés dans le cadre de cette garantie vous seront retournés dans un délai raisonnable, et le fret prépayé.

Cette garantie n'inclut pas le service ou les pièces pour réparer les dommages causés par un accident, un désastre, une mauvaise utilisation, un abus, une négligence, un emballage ou des procédures d'expédition inadéquats, une utilisation commerciale, une tension d'entrée supérieure au maximum nominal de l'appareil, une apparence cosmétique du coffret non directement attribuable à un défaut de matériaux ou de fabrication, ou un service, une réparation ou une modification du produit qui n'a pas été autorisé ou approuvé par Polk Audio. Cette garantie prendra fin si le numéro de série du produit a été retiré, altéré ou détourné. Cette garantie remplace toutes les autres garanties explicites. Si ce Produit est défectueux dans ses matériaux ou sa fabrication comme indiqué ci-dessus, votre seul recours sera la réparation ou le remplacement comme indiqué ci-dessus. Vous ne pourrez en aucun cas tenir Polk Audio, Inc. responsable des dommages accessoires ou consécutifs découlant de l'utilisation ou de l'incapacité d'utiliser le Produit, même si Polk Audio, Inc. ou un distributeur agréé Polk Audio a été informé de la possibilité de tels dommages, ou de toute réclamation par une autre partie. Certains États ne permettent pas l'exclusion ou la limitation des dommages consécutifs, de sorte que la limitation et l'exclusion ci-dessus ne s'appliquent pas à vous. Toutes les garanties implicites sur ce Produit sont limitées à la durée de cette Garantie explicite. Certains États ne permettent pas de limiter la durée d'une Garantie implicite, de sorte que les limitations ci-dessus ne s'appliquent pas à vous. Cette Garantie vous donne des droits légaux spécifiques, et vous pouvez également avoir d'autres droits qui varient d'un État à l'autre.

La présente Garantie s'applique uniquement aux Produits achetés aux États-Unis d'Amérique, à ses possessions, aux forces armées des États-Unis et de l'OTAN et aux clubs audio. Les conditions générales de Garantie applicables aux produits achetés dans d'autres pays sont disponibles auprès des distributeurs agréés de Polk Audio dans ces pays.



**polk.**

Sound United, LLC  
5541 Fermi Court  
Carlsbad, CA 92008 États-Unis

Importateur UE : D&M Europe B.V.  
Beemdstraat 11, 5653 MA  
Eindhoven, Pays-Bas

+1 800-377-7655  
[www.polkaudio.com](http://www.polkaudio.com)  
Adresse e-mail : [polkcs@polkaudio.com](mailto:polkcs@polkaudio.com)  
Twitter : @polkaudio

©2021 POLK AUDIO  
Tous droits réservés.

HBP4463

## Inhalt

### Erwarten Sie Tollen Klang – Die Geschichte der Lautsprecher

<b>Polk Reserve</b> .....	2
<b>Sicherheitshinweise</b> .....	3
<b>Verpackungsinhalt</b> .....	4
<b>So schließen Sie Ihr System an</b> .....	4
<b>Pflege Ihres Lautsprechers Reserve</b> .....	5
<b>Lautsprecherpositionierung R900</b> .....	5
<b>Spezifikationen</b> .....	9

## Erwarten Sie Tollen Klang – Die Geschichte der Lautsprecher Polk Reserve

Vielen Dank für Ihren Kauf der Lautsprecher von Polk der Serie Reserve! Der moderne Stil kombiniert mit dem Premium-Konus-Hochtöner Pinnacle von Polk und dem Mitteltontreiber Turbine sorgt für eine hohe Detailauflösung und ein klares Klangbild. Mit unserem detaillierten, tiefen, mühelosen Bass genießen Sie ein völlig neues Hörerlebnis. Die Serie Reserve von Polk ist puristisch und minimalistisch und wurde speziell für Ihre Unterhaltung entwickelt.

Polk Audio ist seit über 45 Jahren bekannt und hat einen guten Ruf als Hersteller von Lautsprechern mit tollem Klang. Wir sind stolz auf überragende Sound- und Herstellungsqualität, die viele patentierte und preisgekrönte Audioinnovationen bietet. Für Polk ist die Entwicklung von Audioprodukten nicht nur eine Aufgabe, sondern eine Leidenschaft: für einen großartigen Sound, der für jeden zugänglich ist.

### Technische Unterstützung oder Service

Wenn Ihr Produkt während des Versands beschädigt wurde, wenden Sie sich bitte an den autorisierten Polk Audio-Händler, wo Sie Ihr Produkt gekauft haben. Technische Unterstützung, FAQs und Reparaturinformationen finden Sie unter <http://polk.custhelp.com>. Eine vollständige Liste der Kontaktinformationen finden Sie unter <https://www.polkaudio.com/contact-us>. Support-E-Mail-Adressen und Telefonnummern variieren je nach Region, in der Ihr Produkt gekauft wurde.

### WARNUNG: Hören Sie aufmerksam zu

Die Lautsprecher von Polk Audio sind in der Lage, extrem hohe Lautstärken wiederzugeben, was zu schweren oder dauerhaften Hörschäden führen kann. Polk Audio, Inc. übernimmt keine Haftung für Gehörverlust, Körperverletzung oder Sachschäden, die sich aus dem Missbrauch seiner Produkte ergeben. Beachten Sie diese Richtlinien und verwenden Sie stets gesunden Menschenverstand bei der Einstellung der Lautstärke:

- Begrenzen Sie längere Exposition gegenüber hohen Lautstärken, die 85 Dezibel (dB) überschreiten. Für weitere Informationen über sichere Lautstärken werfen Sie einen Blick auf die Richtlinien der Organisation für Sicherheit am Arbeitsplatz und Gesundheitsschutz (OSHA) unter <http://www.osha.gov/>.

### Produktentsorgung

Für die Entsorgung dieses Produkts gelten bestimmte internationale, nationale und/oder lokale Gesetze und/oder Vorschriften. Für weitere Informationen wenden Sie sich bitte an den Händler, bei dem Sie dieses Produkt gekauft haben, oder den Polk-Importeur/Vertriebshändler in Ihrem Land. Weitere Informationen finden Sie auch unter [www.polkaudio.com](http://www.polkaudio.com) oder kontaktieren Sie Polk Audio unter 5541 Fermi Court, Carlsbad, Kalifornien, 92008, USA. Telefon: +1 800 377 7655



Dieses Symbol auf unseren elektrischen Produkten oder ihrer Verpackung zeigt an, dass es in Europa verboten ist, dieses Produkt als Hausmüll zu entsorgen. Um sicherzustellen, dass Sie das/die Produkt(e) richtig entsorgen, befolgen Sie die örtlichen Gesetze und Vorschriften zur Entsorgung elektrischer und elektronischer Geräte. Dabei tragen Sie zur Schonung natürlicher Ressourcen und zur Beförderung von Umweltschutz durch das Recycling und die Entsorgung elektronischer Abfälle bei.





**VORSICHT**

UM DAS RISIKO EINES ELEKTRISCHEN SCHLAGS ZU VERRINGERN, NEHMEN SIE DIE ABDECKUNGEN (ODER RÜCKWÄNDE) NICHT AB. ENTHÄLT KEINE VOM BENUTZER WARTBAREN TEILE. NUR QUALIFIZIERTES SERVICEPERSONAL MIT DER WARTUNG BEAUFTRAGEN.



Das Symbol Blitz mit Pfeilspitze innerhalb eines gleichförmigen Dreiecks ist dazu bestimmt, den Benutzer auf das Vorhandensein unisolierter „gefährlicher Spannungen“ innerhalb des Gehäuses des Produkts aufmerksam zu machen, die ausreichend hoch sind, um die Gefahr eines Stromschlages für Personen zu darstellen.



Das Ausrufezeichen innerhalb eines gleichförmigen Dreiecks ist dazu gedacht, den Benutzer auf das Vorhandensein wichtiger Betriebs- und Wartungsanweisungen (Serviceanweisungen) in der Dokumentation, die dem Gerät beiliegt, aufmerksam zu machen.

**Wichtige Sicherheitshinweise**

Dieses Produkt wurde so entwickelt und hergestellt, dass es strenge Qualitäts- und Sicherheitsstandards erfüllt. Beachten Sie bitte die folgenden Vorsichtsmaßnahmen für Aufstellung und Betrieb.

1. Lesen Sie diese Anweisungen sorgfältig durch.
2. Bewahren Sie diese Anweisungen auf.
3. Beachten Sie alle Warnungen.
4. Befolgen Sie alle Anweisungen.
5. Dieses Gerät nicht in der Nähe von Wasser verwenden.
6. Nur mit einem trockenen Tuch reinigen.
7. Blockieren Sie nicht die Belüftungsöffnungen. Aufstellung nur gemäß den Anweisungen des Herstellers.
8. Nicht in der Nähe von Wärmequellen wie Heizkörpern, Wärmeauslassöffnungen, Öfen oder anderen Geräten (einschließlich Verstärkern) aufstellen, die Wärme erzeugen.
9. Nur vom Hersteller spezifizierte Anbau-/Zubehörteile verwenden.
10. Nur zusammen mit dem vom Hersteller angegebenen oder mit dem Gerät zusammen verkauften Wagen, Ständer, Stativ, Halterung oder Tisch verwenden. Wenn ein Wagen verwendet wird, vorsichtig vorgehen, wenn die Kombination aus Wagen und Gerät bewegt wird, um Verletzungen durch Umfallen zu vermeiden.
11. Wartungsarbeiten nur durch qualifiziertes Servicepersonal vornehmen lassen. Wartung ist erforderlich, wenn das Gerät auf irgendeine Weise beschädigt wurde, also z. B. Netzkabel oder -stecker beschädigt wurden, Flüssigkeit verschüttet wurde oder Gegenstände in das Gerät fallen, das Gerät Regen oder Feuchtigkeit ausgesetzt wurde, nicht normal funktioniert oder heruntergefallen ist.



**Hinweise zum Gebrauch**

**WARNHINWEISE**

- Vermeiden Sie hohe Temperaturen. Bei Aufstellung in einem Regal sorgen Sie dafür, dass eine ausreichende Wärmeabfuhr möglich ist.
- Halten Sie das Gerät fern von Feuchtigkeit, Wasser und Staub.
- Die Lüftungsöffnungen nicht blockieren.
- Keine Fremdkörper in das Gerät geben.
- Lassen Sie keine Insektizide, Benzol und Verdüner in Kontakt mit dem Gerät kommen.
- Das Gerät niemals in irgendeiner Weise auseinandernehmen oder baulich verändern.
- Die Belüftung sollte nicht behindert werden: die Lüftungsöffnungen nicht mit Gegenständen wie Zeitungen, Tischdecken oder Vorhängen verdecken.
- Offene Flammen wie brennende Kerzen dürfen nicht auf dem Gerät platziert werden.
- Das Gerät darf keinen herabtropfenden oder spritzenden Flüssigkeiten ausgesetzt werden.
- Stellen Sie keine Gegenstände, die mit Flüssigkeiten gefüllt sind, wie z. B. Vasen, auf das Gerät.

**VORSICHT:**

Gehen Sie beim Auspacken des Lautsprechers vorsichtig vor. Der Hochtöner hat eine spitze Kuppe, die zu Verletzungen führen kann. Ersetzen Sie das Lautsprechergitter, wenn Sie es nicht verwenden.

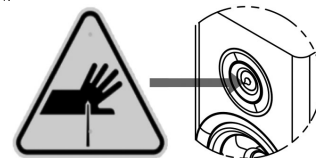

**Ein Hinweis zum Recycling:**

Die Verpackungsmaterialien dieses Produkts sind wiederverwertbar und können wiederverwendet werden. Entsorgen Sie alle Materialien gemäß den örtlichen Recycling-Vorschriften. Befolgen Sie beim Entsorgen des Geräts die örtlichen Entsorgungsvorschriften.



**EU-Konformitätserklärung**

[Sound United, LLC] erklärt hiermit, dass unser Produkt die folgenden EU/EG-Richtlinien erfüllt. Der vollständige Text der EU-Konformitätserklärung ist unter folgender Internetadresse verfügbar:

<EU/EC-Richtlinien>

RoHS: 2011/65/EU und Änderungsrichtlinie (EU) 2015/863

„EU-Konformitätserklärung:

<https://www.polkaudio.com/declaration-of-conformance>“

Sound United, LLC  
5541 Fermi Court  
Carlsbad, CA 92008, USA

Ansprechpartner in der EU: Sound United Europe ist eine Abteilung von D&M Europe B.V. Beemdstraat 11, 5653 MA, Eindhoven, Niederlande

## Was ist in der Box?

Jede Box enthält:

1. Lautsprecher
2. Benutzerhandbuch
3. Registrierungskarte
4. Magnetgitter

(Lautsprecherkabel wird nicht mitgeliefert.)

## So schließen Sie Ihr System an

Um die beste Klangqualität zu erzielen, ist es wichtig, Ihren Lautsprecher und die Verkabelung korrekt vorzubereiten.

### Vorbereitung der Lautsprecher

Alle Warn- und Schutzschilder entfernen und das Gitter aus der Plastiktüte nehmen. Wenn GummifüÙe mitgeliefert werden, befestigen Sie diese auf der Unterseite des Lautsprechers, um den Lautsprecher zu verankern und zu stabilisieren.

### Kabelvorbereitung

Folgen Sie den mit Ihrem Receiver/Verstärker mitgelieferten Anschlussanweisungen. Entfernen Sie die Isolierung von jedem der beiden Leiter des Lautsprecherkabels auf einer Länge 12,7 mm, um das blanke Metall freizulegen und verdrehen Sie die einzelnen Leiter zu einzelnen, nicht ausgefransten Strängen. Beachten Sie, dass einer der Anschlüsse auf der Rückseite jedes Lautsprechers rot (+) und der andere schwarz (-) ist. Stellen Sie sicher, dass Sie den Draht vom positiven (+) Anschluss Ihres Verstärkers oder Receivers an die rote (+) Klemme Ihres Lautsprechers und den Draht vom negativen Anschluss (-) Ihres Verstärkers oder Receivers an die schwarze (-) Klemme Ihres Lautsprechers anschließen. Die meisten Kabel verfügen über eine Markierung (wie Farbcodierung, Rippung oder einen Aufdruck) auf einem der beiden Leiter, was Ihnen hilft, beide Enden gleich zu verkabeln.

Läuft	Mindest-Kabelquerschnitt
Längen bis zu 5 m	16
Längen über 5 m, aber kürzer als 15 m	14
Längen über 15 m, aber kürzer als 25 m	12
Längen über 25 m	10

Diese Empfehlungen gelten für alle Verbindungen vom Verstärker/Receiver zu jedem Lautsprecher:

### Anschlussklemme

Um den Leiter an die Anschlussklemme anzuschließen, schrauben Sie die Kappe der Anschlussklemme ab und stecken Sie den blanken Draht in das Loch nahe der Basis der Anschlussklemme. Führen Sie nicht den isolierten Teil des Leiters in das Loch ein, da dann keine gute Verbindung besteht. Ziehen Sie die Kappe der Anschlussklemme fest, bis sie fest auf dem Draht sitzt, aber ziehen Sie sie nicht allzu fest an.

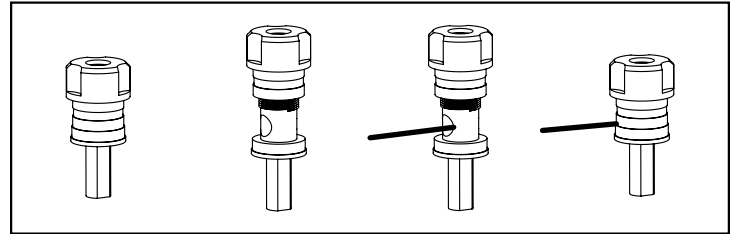

### Steckverbinder

Sie haben mehrere Möglichkeiten, wenn Sie Steckverbinder für Ihre Lautsprecherkabel auswählen; es handelt sich hier wirklich nur um persönliche Vorlieben. Drei der gebräuchlicheren Anschlussmethoden sind Bananenstecker, Ringösen und blanke Kabel. Wenn Sie wissen, wo Sie Ihre Lautsprecher aufstellen wollen und eine Planung für die Aufstellung Ihres Systems haben und es dann dort belassen wollen, dann sind blanke Drähte die beste Lösung. Stellen Sie nur sicher, dass es keine abstehenden Einzelleiter gibt, die in Kontakt miteinander kommen könnten. Wenn Sie mit verschiedenen Lautsprecher-Aufstellungsorten experimentieren möchten, bieten Ringösen oder Bananenstecker eine praktische Option zum Trennen und Anschließen der Kabel.

### Bananenstecker (Nur USA)

Die Anschlussklemmen haben Öffnungen an den Enden ihrer Kappen, die einzelne und doppelte Bananenstecker aufnehmen können. Um Bananenstecker zu verwenden, müssen Sie die Anschlussklemmen vorsichtig aufbrechen, um die Bananenbuchsen freizulegen. Die Anschlussklemmen zwei Bananenstecker aufnehmen.

### Standard-Lautsprecherhalterung

Stellen Sie sicher, dass die roten (+) und schwarzen (-) Anschlüsse am Verstärker oder Receiver mit den roten (+) und schwarzen (-) Anschlüssen an Ihren Lautsprechern verbunden sind. Schieben Sie während der Einrichtung den Schalter in die richtige Position für Wand- oder Lautsprecheraufstellung.

Wenn Ihre Lautsprecher „dünn“ klingen, also wenig Bass und kaum ein Mittenbild liefern, kann das daran liegen, dass eines der Lautsprecherkabel verpolt angeschlossen ist. Prüfen Sie dann erst alle Verbindungen.

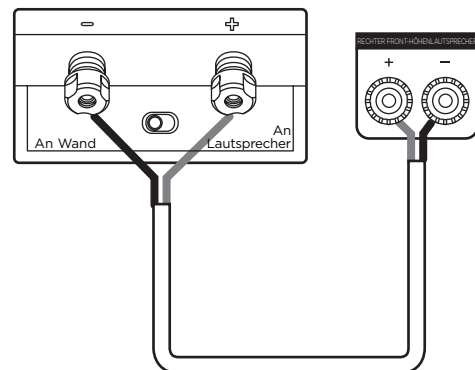

### A/V-Receiver-Einrichtung

Um sicherzustellen, dass Ihre Lautsprecher korrekt eingerichtet sind, befolgen Sie die Einrichtungsanweisungen auf Ihrem Bildschirm. Wenn die Installation korrekt ist, hören Sie einen Testton von jedem der Lautsprecher.

### Pflege Ihres Lautsprechers Reserve

Sie haben Polk-Qualität aus gutem Grund gekauft. Mit diesen einfachen Tipps lassen Sie Ihre Lautsprecher für Jahre gut aussehen.

Zum Reinigen der Oberflächen ein weiches, feuchtes Tuch verwenden. Keine Möbelpolitur oder aggressive Reinigungsmittel auf Vinyl verwenden.

### Lautsprecherpositionierung R900

Der Lautsprecher R900 ist für die physische Anbringung am Lautsprecher R200, R500, R600 und R700 als Hochtöner ausgelegt. Er kann auch an jeder Wand montiert werden (jedoch nicht an der Decke). So können die Audio-Codexs Atmos, IMAX und DTS:X verwenden. Wenn Sie sich entschieden haben, wo Sie Ihren Lautsprecher platzieren möchten, drehen Sie den Schalter neben den Anschlussklemmen in die richtige Position, Wand oder Lautsprecher. Um die Klangqualität Ihres Lautsprechersystems zu maximieren, ist die korrekte Platzierung wichtig.

#### Wandmontageoptionen

Verwenden Sie eine Wasserwaage und ein Klebeband, um die Wandbefestigungsschablone an der Wand an der gewünschten Stelle zu platzieren. Verwenden Sie eine 10er-Schraube (nicht mitgeliefert) oder eine 1/4 Zoll x20 Gewindewandhalterung (mitgeliefert), um die Lautsprecher an der Wand zu befestigen.

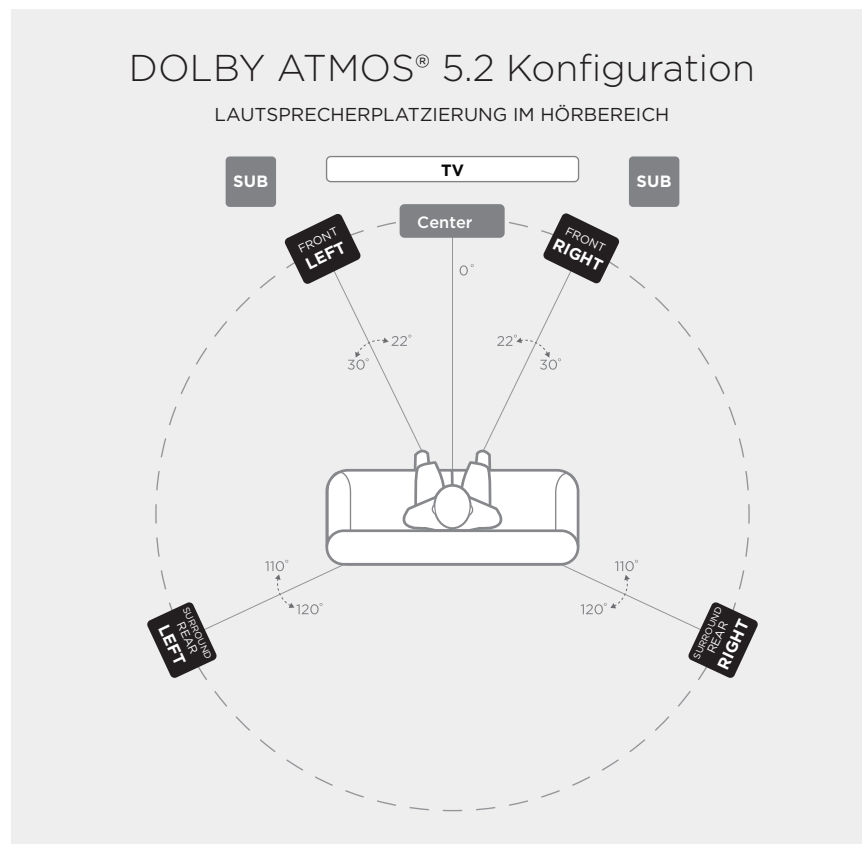

#### Primary Speakers

Front (L/R)  
Surround Rear (L/R)

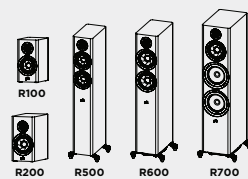

PRIMARY

# DOLBY ATMOS® 5.2.4 Konfiguration

LAUTSPRECHERPLATZIERUNG IM HÖRBEREICH

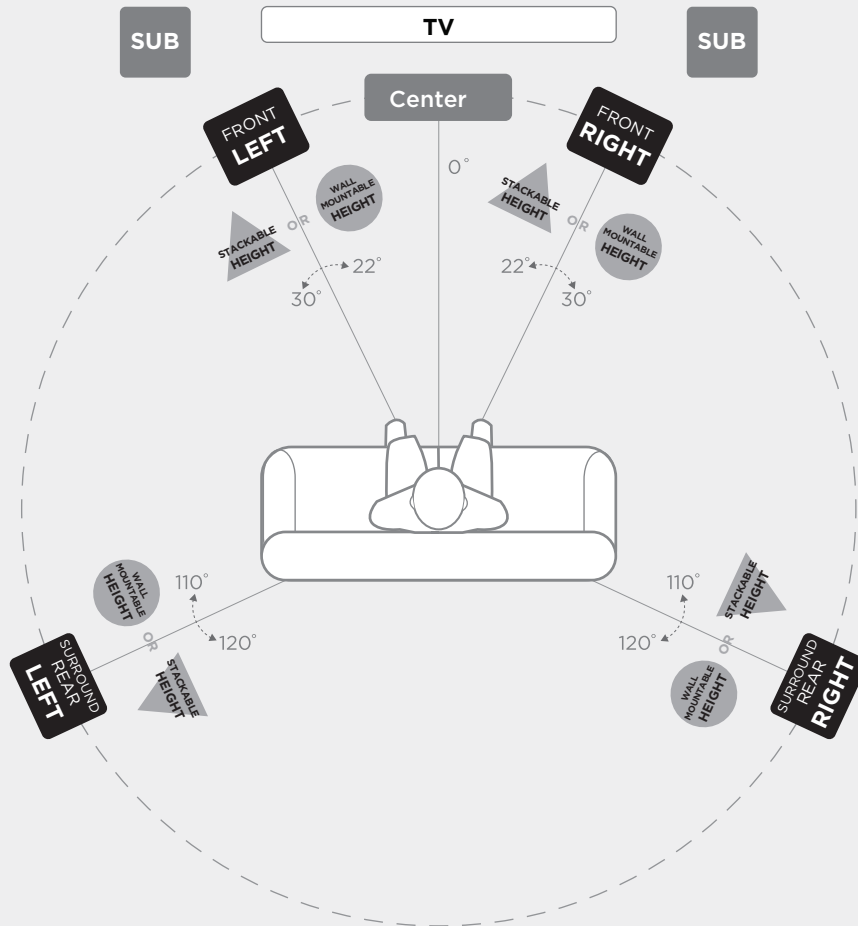

## Primary Speakers

Front (L/R)  
Surround Rear (L/R)

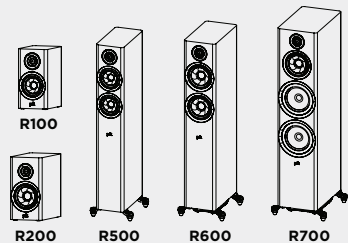

PRIMARY

## Stackable Height Option

Add R900 on top of Front (L/R) and Surround Rear (L/R)

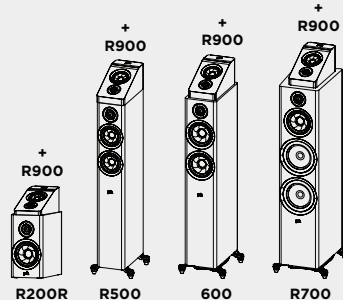

STACKABLE HEIGHT

## Wall Mountable Height Option

Mount R900 above Front (L/R) and Surround Rear (L/R)

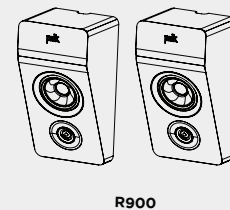

WALL MOUNTABLE HEIGHT

# DOLBY ATMOS® 7.2 Konfiguration

LAUTSPRECHERPLATZIERUNG IM HÖRBEREICH

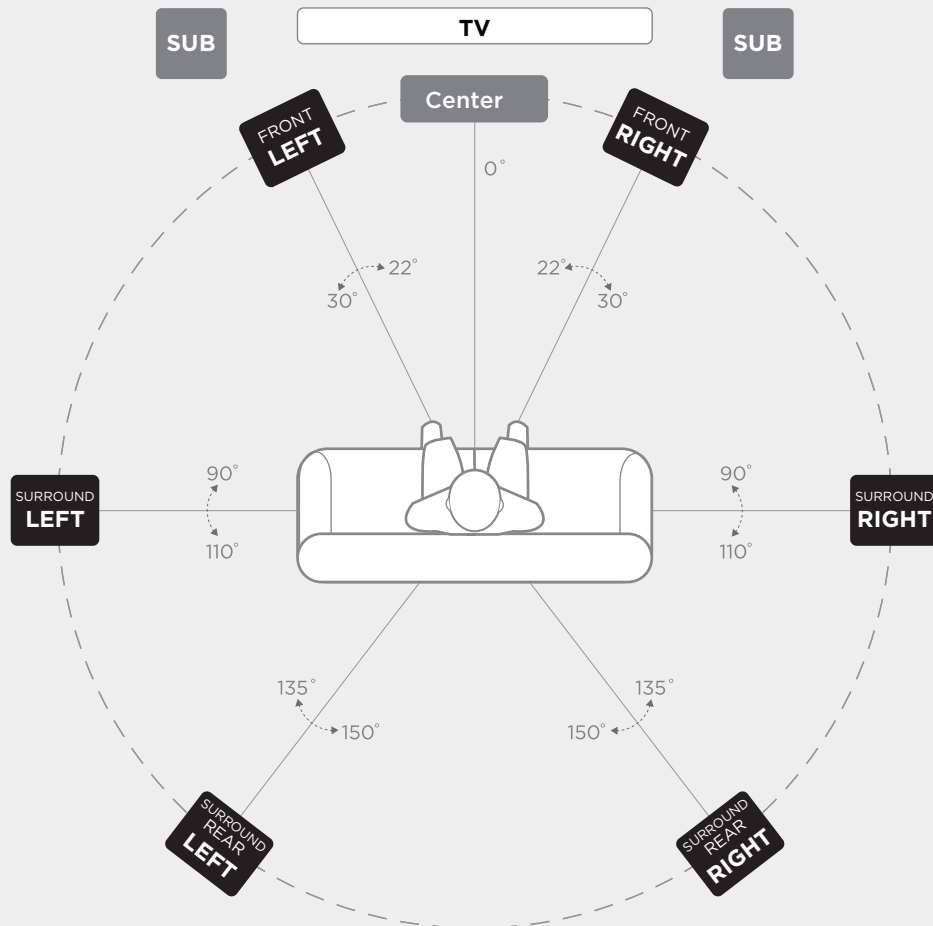

## Primary Speakers

Front (L/R)  
Surround (L/R)  
Surround Rear (L/R)

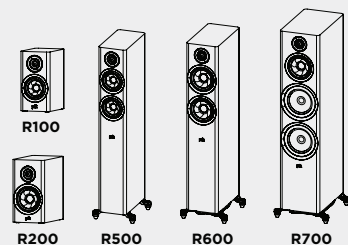

PRIMARY

# DOLBY ATMOS® 7.2.4 Konfiguration

LAUTSPRECHERPLATZIERUNG IM HÖRBEREICH

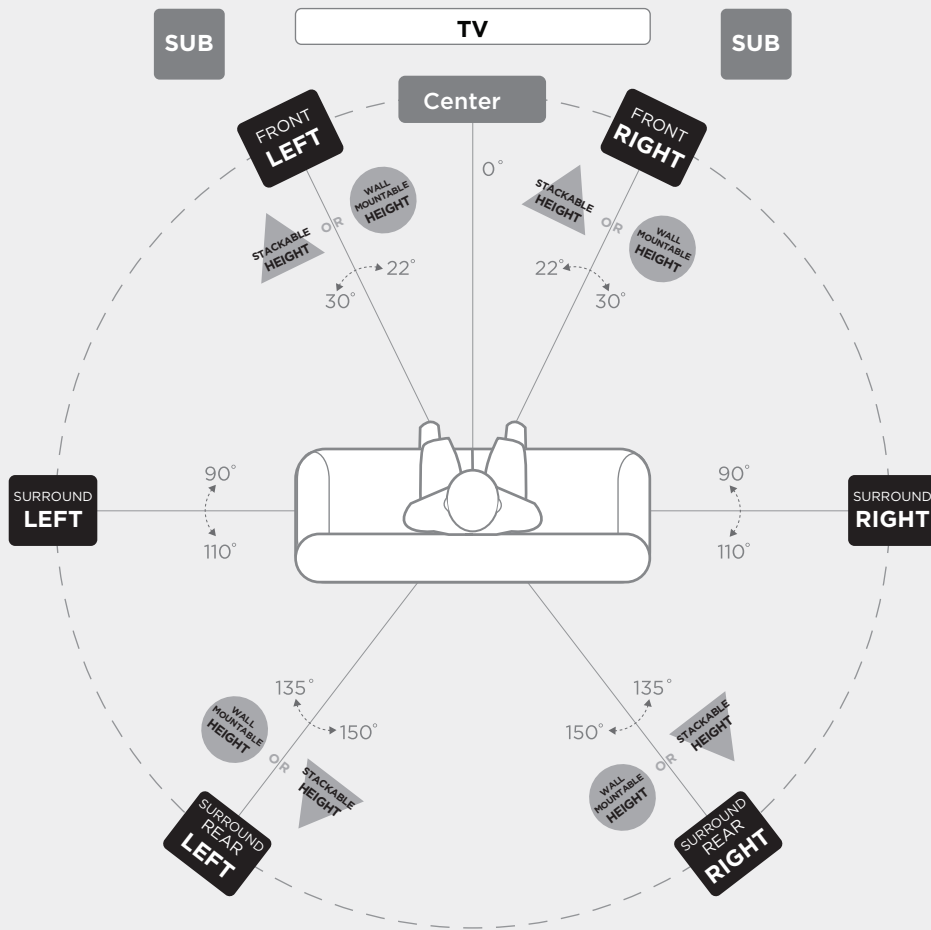

## Primary Speakers

Front (L/R)  
Surround (L/R)  
Surround Rear (L/R)

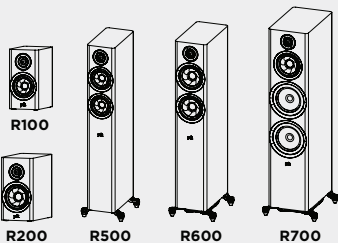

## Stackable Height Option

Add R900 on top of Front (L/R), and Surrounds (L/R)

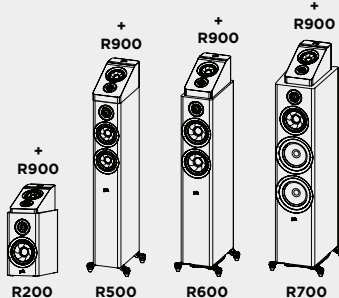

## Wall Mountable Height Option

Mount R900 above Front (L/R), and Surrounds (L/R)

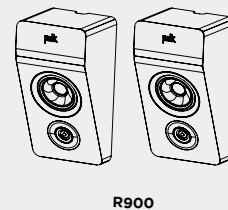

PRIMARY

STACKABLE HEIGHT

WALL MOUNTABLE HEIGHT



### Spezifikationen für das Hochtוןlautsprechermodul Reserve R900

Hochtöner	19 mm Ringstrahler
Mitteltöner/Mitteltieftöner	Vier 102 mm Konuslautsprecher
Gesamtfrequenzbereich	50 Hz–50 kHz
Frequenzgang (-3 dB)	70 Hz–32 kHz
Empfohlene Verstärkerleistung	45–100 W
Kompatibilität der Verstärkeranschlüsse Minimale Impedanz	8 Ω / 6 Ω / 4 Ω 4,2 Ω
Empfindlichkeit (2,83 V/1 m)	85,5 dB SPL

### Frequenzweiche

Hochtöner/Mitteltöner	2100 Hz
-----------------------	---------

### Abmessungen und Gewicht

Produktabmessungen (B x H x T) (größte Gesamttiefe, Gitter)	166 x 158,3 x 320 mm
Produktgewicht	3 kg
Versandgewicht	7,3 kg

### Gehäuse

Gehäusotyp Mittelbass/Subwoofer	Geschlossen
Verfügbare Oberflächen	Schwarz/braun/weiß
Füße	Wandmontage möglich
Anschlussklemmen	Einzel vernickelt, 5-polig

### Zertifizierungen (nicht in Bezug auf Sicherheit und regulatorische)

Hi-res-zertifiziert	Ja
---------------------	----

## Eingeschränkte 5-Jahres-Garantie

Polk Audio, Inc. garantiert dem Erstkäufer nur, dass dieses Lautsprecher-Produkt von Polk Audio (das „Produkt“) für einen Zeitraum von fünf (5) Jahren ab dem Datum des ursprünglichen Kaufs von einem autorisierten Händler von Polk Audio frei von Material- und Verarbeitungsfehlern ist. Diese Garantie endet jedoch automatisch vor Ablauf der fünf (5) Jahre, wenn der ursprüngliche Käufer das Produkt verkauft oder anderweitig an eine andere Partei überträgt. Der ursprüngliche Käufer wird nachfolgend als „Sie“ bezeichnet. Um Polk Audio zu ermöglichen, den bestmöglichen Garantieservice anzubieten, füllen Sie bitte die Produktregistrierungskarte(n) aus und senden Sie diese innerhalb von zehn (10) Tagen nach dem Kauf an die Fabrik, die auf der/den Produktkarte(n) angegeben ist.

Defekte Produkte müssen zusammen mit dem Kaufnachweis versichert auf Ihre Kosten an den autorisierten Vertragshändler von Polk gesendet werden, bei dem Sie das Produkt gekauft haben, oder an ein autorisiertes Servicecenter. Produkte müssen in der Originalverpackung oder einer gleichwertigen Verpackung versandt werden. In jedem Fall wird das Risiko von Verlust oder Beschädigung beim Transport von Ihnen getragen. Wenn bei der werksseitigen Prüfung beim oder beim Polk-Audio-Vertragshändler festgestellt wurde, dass das Gerät schon während dieser Garantiefrist mangelhaft war, wird Polk Audio oder der autorisierte Polk Audio-Händler ohne zusätzliche Gebühr eine Reparatur oder einen Austausch dieses Produkts vornehmen, außer wie unten dargelegt. Alle ersetzten Teile und Produkte werden Eigentum von Polk Audio. Produkte, die gemäß dieser Garantie ersetzt oder repariert werden, werden innerhalb einer angemessenen Zeit kostenfrei zurückgeschickt.

Diese Garantie umfasst keinen Service oder Teile zur Reparatur aufgrund von Schäden, die durch Unfälle, Katastrophen, Missbrauch, Fehlbenutzung, Fahrlässigkeit, unsachgemäße Verpackung oder Versandauswirkungen, Spannungseingang über die spezifizierten Maximalwerte für das Produkt hinaus, kosmetische Mängel am Gehäuse, die nicht direkt auf einen Material- oder Verarbeitungsfehler zurückgehen, oder Service, Reparaturen oder bauliche Veränderungen am Produkt, die nicht von Polk Audio autorisiert oder genehmigt wurden. Diese Garantie endet, wenn die Seriennummer des Produkts entfernt, manipuliert oder beschädigt wurde. Diese Garantie gilt anstelle aller anderen ausdrücklichen Gewährleistungen. Wenn dieses Produkt in Material oder Verarbeitung wie oben beschrieben mangelhaft ist, ist Ihr einziger Rechtsbehelf wie oben beschrieben dass es repariert oder ersetzt wird. In keinem Fall haftet Polk Audio, Inc. Ihnen gegenüber für zufällige Schäden oder Folgeschäden, die sich aus der Nutzung oder Unfähigkeit der Nutzung des Produkts ergeben, selbst wenn Polk Audio, Inc. oder ein autorisierter Händler von Polk Audio von einer anderen Partei über die Möglichkeit solcher Schäden informiert wurde, oder für irgendwelche Forderungen von Dritten. In einigen Staaten ist der Ausschluss oder die Beschränkung von Folgeschäden nicht zulässig, sodass die oben genannte

Einschränkung und der Ausschluss für Sie möglicherweise nicht gelten. Alle stillschweigenden Garantien dieses Produkts sind auf die Dauer dieser ausdrücklichen Garantie beschränkt. Einige Staaten erlauben keine zeitliche Einschränkung einer stillschweigenden Garantie, sodass die oben genannten Beschränkungen nicht für Sie möglicherweise nicht gelten. Diese Garantie gibt Ihnen bestimmte Rechte, und Sie haben möglicherweise weitere Rechte, die sich von Staat zu Staat unterscheiden.

Diese Garantie gilt nur für Produkte, die in den Vereinigten Staaten von Amerika, ihren Besitzungen und von den US- und NATO-Streitkräften und von Audioclubs gekauft werden. Die Garantiebedingungen und -fristen, die für Produkte gelten, die in anderen Ländern gekauft wurden, sind von den autorisierten Polk Audio-Vertragshändlern in diesen Ländern erhältlich.



Sound United, LLC  
5541 Fermi Court  
Carlsbad, CA 92008, USA

EU-Importeur: D&M Europe B.V.  
Beemdstraat 11, 5653 MA  
Eindhoven, Nederlande

+1 800 377 7655  
[www.polkaudio.com](http://www.polkaudio.com)  
email: [polkcs@polkaudio.com](mailto:polkcs@polkaudio.com)  
twitter: @polkaudio

©2021 POLK AUDIO  
Alle Rechte vorbehalten.

HBP4463

## Inhoud

<b>Verwacht een geweldig geluid — Het Reserve-verhaal</b> .....	2
<b>Veiligheidsinstructies</b> .....	3
<b>Wat zit er in de doos?</b> .....	4
<b>Je systeem aansluiten</b> .....	4
<b>Zorgen voor je Reserve-luidspreker</b> .....	5
<b>Opstelling van de R900-luidspreker</b> .....	5
<b>Specificaties</b> .....	9

## Verwacht een geweldig geluid — Het Reserve-verhaal

Bedankt voor je aankoop van de Polk Reserve Serie-luidsprekers! Moderne styling gecombineerd met de premium Pinnacle-tweeter en Turbine-driver voor het middenbereik van Polk zorgen voor details en beeldvorming met een hoge resolutie. Met onze gedetailleerde, ongedwongen diepe bas zul je genieten van een geheel nieuwe luisterervaring. De Polk Reserve Serie is puur en minimalistisch, en is ontwikkeld en ontworpen met jouw entertainment in gedachten.

Polk Audio heeft al meer dan 45 jaar een reputatie opgebouwd als de maker van geweldig geluid en is trots op zijn superieure geluids- en ontwerp kwaliteit, met vele gepatenteerde en bekroonde audio-innovaties. Voor Polk is het creëren van audioproducten niet alleen maar werk, het is een passie om geweldig geluid te leveren dat voor iedereen toegankelijk is.

### Technische assistentie of service

Als je product tijdens de verzending is beschadigd, neem dan contact op met de erkende Polk Audio-winkel waar je je product hebt gekocht. Voor technische ondersteuning, veelgestelde vragen en reparatiegegevens kun je terecht op <http://polk.custhelp.com>. Ga voor een volledige lijst met contactinformatie naar <https://www.polkaudio.com/contact-us>. E-mailadressen en telefoonnummers voor ondersteuning variëren afhankelijk van de regio waar je je product hebt gekocht.

### WAARSCHUWING: Wees voorzichtig met luisteren

Polk Audio-luidsprekers zijn in staat om op een zeer hoog volume te spelen, wat ernstige of permanente gehoorbeschadiging kan veroorzaken. Polk Audio, Inc. aanvaardt geen aansprakelijkheid voor gehoorverlies, lichamelijk letsel of materiële schade als gevolg van het verkeerd gebruik van zijn producten. Houd deze richtlijnen in gedachten en gebruik altijd je gezond verstand bij het regelen van het volume:

- Beperk langdurige blootstelling aan een volumeniveau van hoger dan 85 decibel (dB). Voor meer informatie over veilige volumenniveaus, zie de richtlijnen van de Occupational Health and Safety Administration (OSHA) op <http://www.osha.gov/>.

### Verwijdering van het product

Er kunnen bepaalde internationale, nationale en/of lokale wetten en/of voorschriften van toepassing zijn op de verwijdering van dit product. Neem voor meer informatie contact op met de winkel waar je dit product hebt gekocht of de Polk-importeur/distributeur in je land. Er is ook meer informatie beschikbaar op [www.polkaudio.com](http://www.polkaudio.com) of door contact op te nemen met Polk Audio op 5541 Fermi Court, Carlsbad, Californië, 92008, VS. Telefoon: 1-800-377-7655.



Dit symbool op onze elektrische producten of hun verpakking geeft aan dat het in Europa verboden is om dit/deze product(en) weg te gooien als huishoudelijk afval. Om ervoor te zorgen dat je het/de product(en) op de juiste wijze afvoert, moet je dit/deze verwijderen volgens de lokale wet- en regelgeving inzake de afvoer van elektrische en elektronische apparatuur. Hiermee draag je bij aan het behoud van natuurlijke hulpbronnen en aan het bevorderen van de milieubescherming door de verwerking en verwijdering van elektronisch afval.





**LET OP**

OM HET RISICO OP ELEKTRISCHE SCHOK TE VERMINDEREN, MAG JE DE AFDEKKING (OF DE ACHTERKANT) NIET VERWIJDEREN. DE BINNENKANT BEVAT GEEN ONDERDELEN DIE DOOR DE GEBRUIKER KUNNEN WORDEN GEREPAREERD. GEBRUIK ALLEEN GEKWALIFICEERD ONDERHOUDSPERSONEEL VOOR ONDERHOUD.

 De bliksemschicht met pijlpuntsymbool, binnen een gelijkzijdige driehoek, is bedoeld om de gebruiker te waarschuwen voor de aanwezigheid van niet-geïsoleerde 'gevaarlijke spanning' binnen de behuizing van het product die voldoende sterk kan zijn om een risico van elektrische schokken voor mensen te vormen.

 Het uitroepteken binnen een gelijkzijdige driehoek is bedoeld om de gebruiker te waarschuwen over belangrijke bedienings- en onderhoudsinstructies in de documentatie die bij het apparaat wordt geleverd.

**Belangrijke veiligheidsinstructies**

Dit product is ontworpen en vervaardigd om te voldoen aan strenge kwaliteits- en veiligheidsnormen. Houd rekening met de volgende voorzorgsmaatregelen voor installatie en gebruik.

1. Lees deze instructies aandachtig door.
2. Bewaar deze instructies goed.
3. Houd rekening met alle waarschuwingen.
4. Volg alle instructies.
5. Gebruik dit apparaat niet in de buurt van water.
6. Alleen reinigen met een droge doek.
7. Zorg ervoor dat je ventilatieopeningen niet blokkeert. Installeer volgens de instructies van de fabrikant.
8. Installeer niet in de buurt van warmtebronnen zoals radiatoren, verwarmingsroosters, fornuizen of andere apparaten (inclusief versterkers) die warmte produceren.
9. Gebruik alleen hulpstukken/accessoires die door de fabrikant zijn gespecificeerd.
10. Uitsluitend gebruiken met het wagentje, standaard, statief, beugel of tafel die door de fabrikant is gespecificeerd of die samen met het apparaat wordt verkocht. Wanneer je een wagentje gebruikt, moet je voorzichtig zijn bij het verplaatsen van de combinatie van het wagentje/het apparaat om letsel door kantelen te voorkomen.
11. Gebruik alleen gekwalificeerd onderhoudspersoneel voor alle onderhoudsbeurten. Onderhoud is vereist wanneer het apparaat op enigerlei wijze is beschadigd, zoals wanneer het netsnoer of de stekker zijn beschadigd, als er vloeistof is gemorst of er voorwerpen in het apparaat zijn gevallen, of wanneer het apparaat is blootgesteld aan regen of vocht, niet normaal werkt of is gevallen.



**Opmerkingen bij het gebruik**

**WAARSCHUWINGEN**

- Vermijd hoge temperaturen. Zorg voor voldoende warmteverspreiding wanneer de speaker in een rek wordt geïnstalleerd.
- Houd het apparaat vrij van vocht, water en stof.
- Zorg dat de ventilatieopeningen niet worden geblokkeerd.
- Zorg dat er geen vreemde voorwerpen in het apparaat komen.
- Zorg dat er geen insecticiden, benzeen en verdunner in contact komen met het apparaat.
- Het apparaat mag nooit gedemonteerd of gemodificeerd worden.
- De ventilatie mag niet worden belemmerd door de ventilatieopeningen te bedekken met voorwerpen zoals kranten, tafelkleden of gordijnen.
- Open vlambronnen zoals brandende kaarsen mogen niet op het apparaat worden geplaatst.
- Zorg dat het apparaat niet wordt blootgesteld aan druppels of spetters.
- Plaats geen met vloeistof gevulde voorwerpen, zoals vazen, op het apparaat.

**LET OP:**

Wees voorzichtig bij het uitpakken van de luidspreker. De tweeter heeft een spitse punt en kan letsel veroorzaken. Installeer het rooster van de luidspreker wanneer die niet in gebruik is.

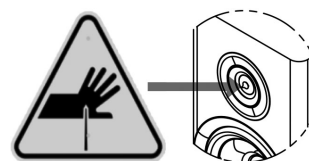

**Een opmerking over recycling:**

De verpakkingsmaterialen van dit product zijn recycleerbaar en kunnen opnieuw worden gebruikt. Gooi verpakkingsmaterialen weg in overeenstemming met de lokale recyclingvoorschriften. Bij het weggooien van het apparaat moet je de plaatselijke regels of voorschriften naleven.



**EU-conformiteitsverklaring**

Hierbij verklaart [Sound United, LLC] dat ons product voldoet aan de volgende EU/EC-richtlijnen. De volledige tekst van de EU-conformiteitsverklaring is beschikbaar op het volgende internetadres:

<EU/EG-richtlijnen>

RoHS: 2011/65/EU, en wijzigingsrichtlijn (EU) 2015/863

'URL voor EU-conformiteitsverklaring:

[https://nl.polkaudio.com/declarations-of-conformity'](https://nl.polkaudio.com/declarations-of-conformity)

Sound United, LLC  
5541 Fermi Court  
Carlsbad, CA 92008, VS

Contactpersoon voor EU: Sound United Europe, een divisie van D&M Europe B.V. Beemdstraat 11, 5653 MA Eindhoven, Nederland

## Wat zit er in de doos?

Elke doos bevat:

1. Luidspreker(s)
2. Gebruikershandleiding
3. Registratiekaart
4. Magnetische roosters  
(Luidsprekerkabel niet meegeleverd)

## Je systeem aansluiten

Om de beste geluidskwaliteit te verkrijgen, is het belangrijk om je luidspreker en bedrading op de juiste manier voor te bereiden.

### Vorbereiding van luidspreker

Verwijder alle waarschuwings- en beschermingsetiketten en verwijder het rooster uit de plastic zak. Als er rubberen voetjes zijn meegeleverd, bevestig ze dan aan de onderkant van de luidspreker om deze te verankeren en stabiliseren.

### Vorbereiding van de bedrading

Volg de aansluitingsaanwijzingen die zijn meegeleverd met je receiver/versterker. Strip 12,7 mm isolatie van elk van de twee geleiders van de draad om het blanke metaal bloot te leggen en draai elk van de afzonderlijke geleiders in enkele niet-gerafelde strengen. Merk op dat één van de aansluitingen aan de achterkant van elke luidspreker rood is gemarkeerd (+) en de andere is zwart (-). Zorg ervoor dat je de draad van de positieve (+) aansluiting van je versterker of receiver aansluit op de rode (+) aansluiting op je luidspreker en de draad van de negatieve (-) aansluiting van je versterker of receiver op de zwarte (-) aansluiting op je luidspreker. De meeste draden hebben een indicator (zoals kleurcodering, ribbels of tekst) op een van de twee geleiders om je te helpen de consistentie te behouden.

Lengtes	Minimale draaddikte
Lengtes tot 5 m	16
Lengtes groter dan 5 m maar minder dan 15 m	14
Lengtes groter dan 15 m maar minder dan 25 m	12
Lengtes groter dan 25 m	10

Deze aanbevelingen zijn voor alle aansluitingen van de versterker/receiver naar elke luidspreker:

### Aansluitklem

Om de draad aan te sluiten op de aansluitklem, draai je de dop van de aansluitklem los en steek je de niet-geïsoleerde draad in het gat bij de onderkant van de aansluitklem. Steek het geïsoleerde deel van de draad niet in het gat, omdat je dan geen goede verbinding krijgt. Draai de dop van de aansluitklem totdat hij stevig vastzit op de draad, maar draai hem niet te strak aan.

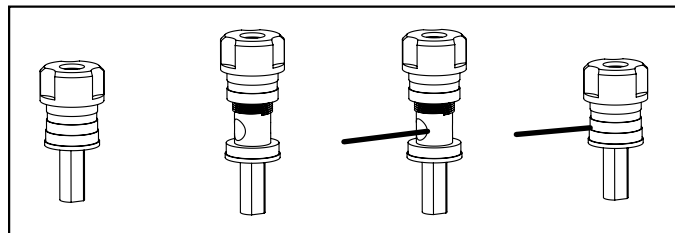

### Connectors

Je hebt verschillende opties bij het kiezen van de connectors voor je luidsprekerdraden, en het is echt een kwestie van persoonlijke voorkeur. Drie van de meest gebruikte opties zijn banaanstekkers, kabelschoenconnectors en niet-geïsoleerde draad. Als je weet waar je je luidsprekers wilt plaatsen en van plan bent je systeem op te stellen en daarna te laten staan, dan werkt niet-geïsoleerde draad prima. Zorg er alleen voor dat er nergens losse draadstrengen zijn die in contact kunnen komen. Als je wilt experimenteren met verschillende plekken voor je luidsprekers zijn kabelschoenconnectors of banaanstekkers een handigere optie voor het loskoppelen en opnieuw aansluiten van draden.

### Banaanstekkers (Alleen VS)

De aansluitklemmen bevatten openingen in de uiteinden van hun doppen om individuele en dubbele banaanstekkers te kunnen accepteren. Om banaanstekkers te gebruiken, wrik je voorzichtig de pluggen van de aansluitklem eruit om de gaten van de banaanstekker bloot te leggen. De aansluitklemmen kunnen dubbele banaanstekkers accepteren.

### Basisaansluiting voor luidspreker

Zorg ervoor dat de rode (+) en zwarte (-) aansluitingen op je versterker of receiver verbinding maken met de rode (+) en zwarte (-) aansluitingen op je luidsprekers. Schuif tijdens de installatie de schakelaar naar de juiste positie voor plaatsing aan de muur of luidspreker.

Als je luidsprekers 'dun' klinken, met weinig bas en weinig of geen middenbeeld, is de kans groot dat een van de luidsprekerdraden achterstevoren is aangesloten. Controleer alle aansluitingen.

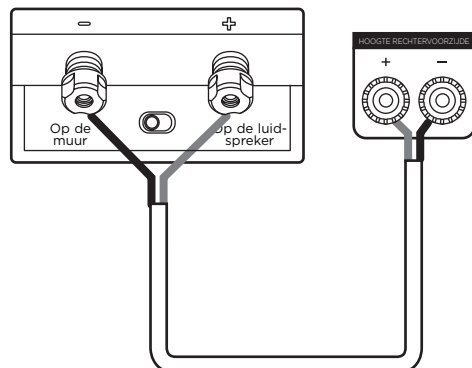

### Configuratie A/V-ontvanger

Volg de instructies op het scherm om ervoor te zorgen dat je luidsprekers op de juiste manier zijn ingesteld. Bij een juiste installatie hoor je na het installeren een testtoon uit elk van de luidsprekers.

### Zorgen voor je Reserve-luidspreker

Je hebt niet voor niets de kwaliteit van Polk gekocht. Zorg dat je luidsprekers nog jarenlang meegaan dankzij deze eenvoudige tips.

Gebruik een zachte vochtige doek om de panelen te reinigen. Gebruik geen meubelpoetsmiddel of agressieve reinigingsmiddelen op het finer.

### Positionering van de R900-luidspreker

De R900-luidspreker is ontworpen om fysiek op de R200, R500, R600 en R700 te worden geplaatst als een hoogteluidspreker. Het kan ook op elke muur worden gemonteerd (niet op het plafond monteren). Hierdoor kun je gebruik maken van Atmos-, IMAX- en DTS:X-audiocodecs. Nadat je hebt besloten waar je je luidspreker wilt plaatsen, draai je de schakelaar dicht bij de aansluitklemmen naar de juiste positie, hetzij muur of luidspreker. Om de geluidskwaliteit van je luidsprekersysteem te maximaliseren, is een juiste plaatsing belangrijk.

### Opties voor wandmontage

Gebruik een waterpas en tape om het wandmontagesjabloon op de gewenste locatie op de muur te plaatsen. Gebruik een nr. 10 schroef (niet meegeleverd) of een 1/4"x20 schroefdraad voor wandbevestiging (meegeleverd) om de luidsprekers aan de muur te bevestigen.

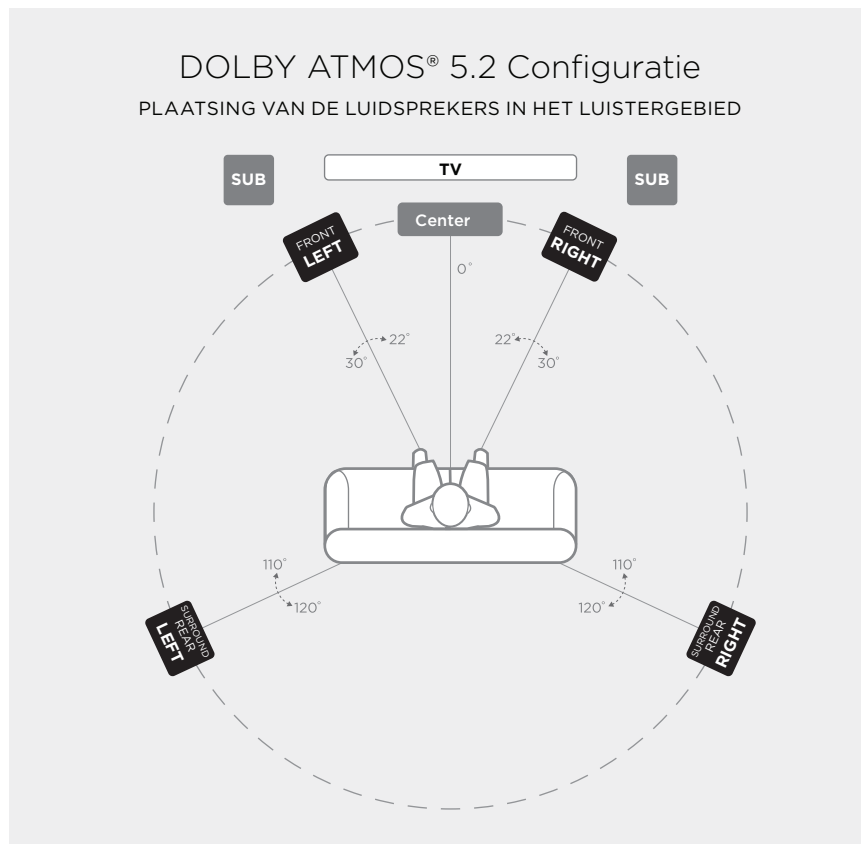

### Primary Speakers

Front (L/R)  
Surround Rear (L/R)

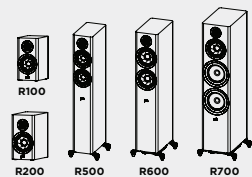

PRIMARY

# DOLBY ATMOS® 5.2.4 Configuratie

## PLAATSING VAN DE LUIDSPREKERS IN HET LUISTERGEBIED

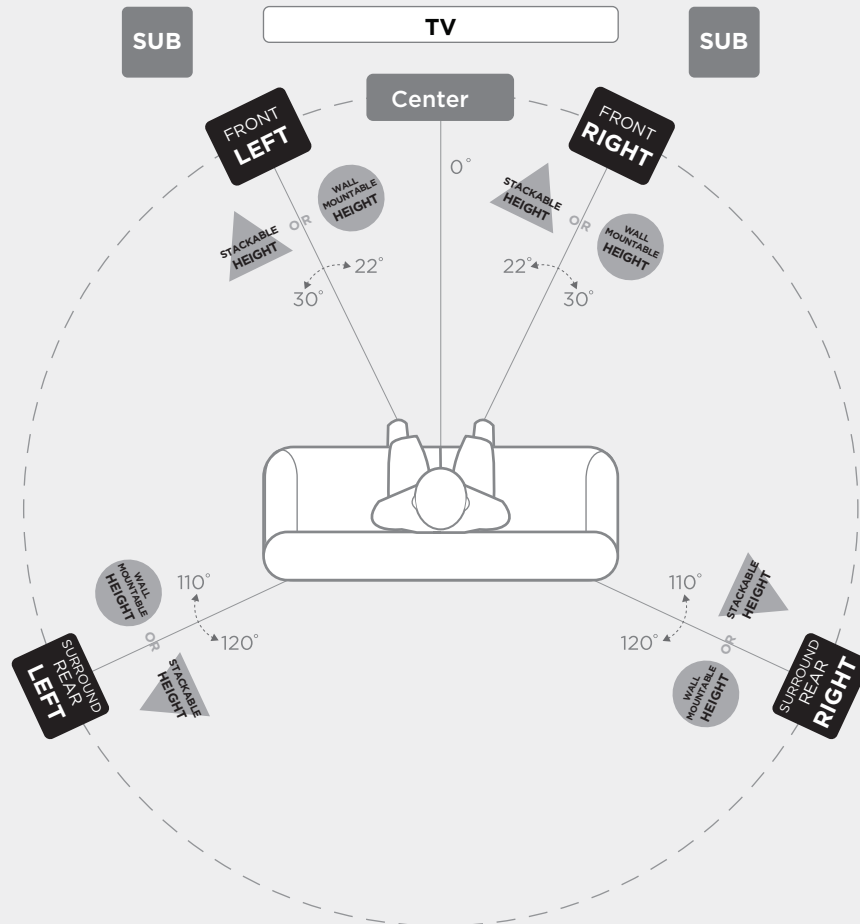

### Primary Speakers

Front (L/R)  
Surround Rear (L/R)

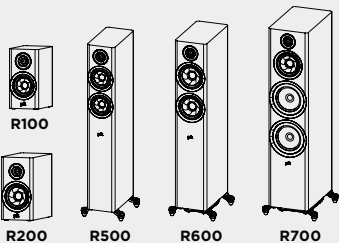

### Stackable Height Option

Add R900 on top of Front (L/R) and Surround Rear (L/R)

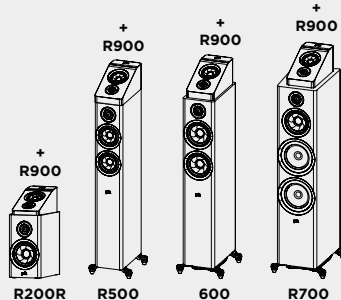

### Wall Mountable Height Option

Mount R900 above Front (L/R) and Surround Rear (L/R)

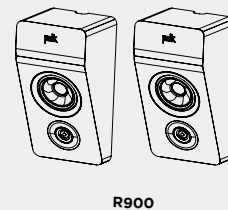



## DOLBY ATMOS® 7.2 Configuratie

PLAATSING VAN DE LUIDSPREKERS IN HET LUISTERGEBIED

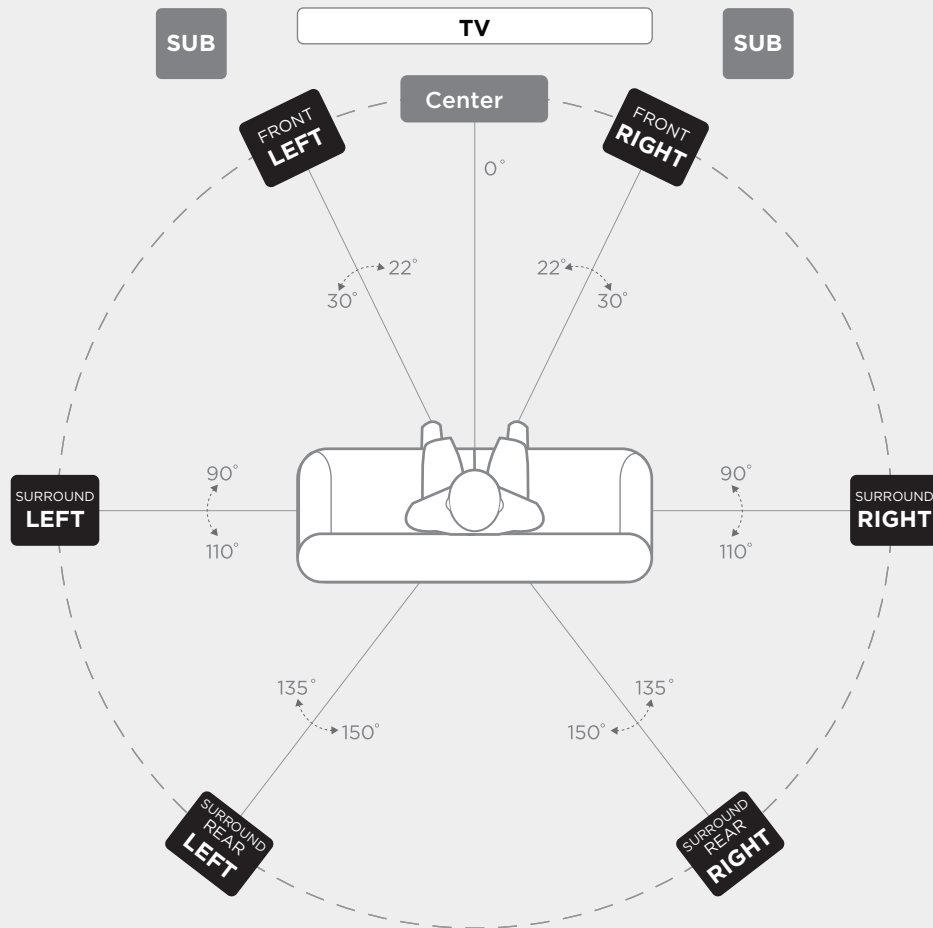

### Primary Speakers

Front (L/R)  
Surround (L/R)  
Surround Rear (L/R)

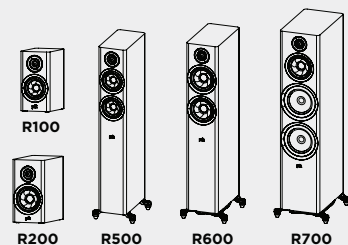

PRIMARY

# DOLBY ATMOS® 7.2.4 Configuratie

## PLAATSING VAN DE LUIDSPREKERS IN HET LUISTERGEBIED

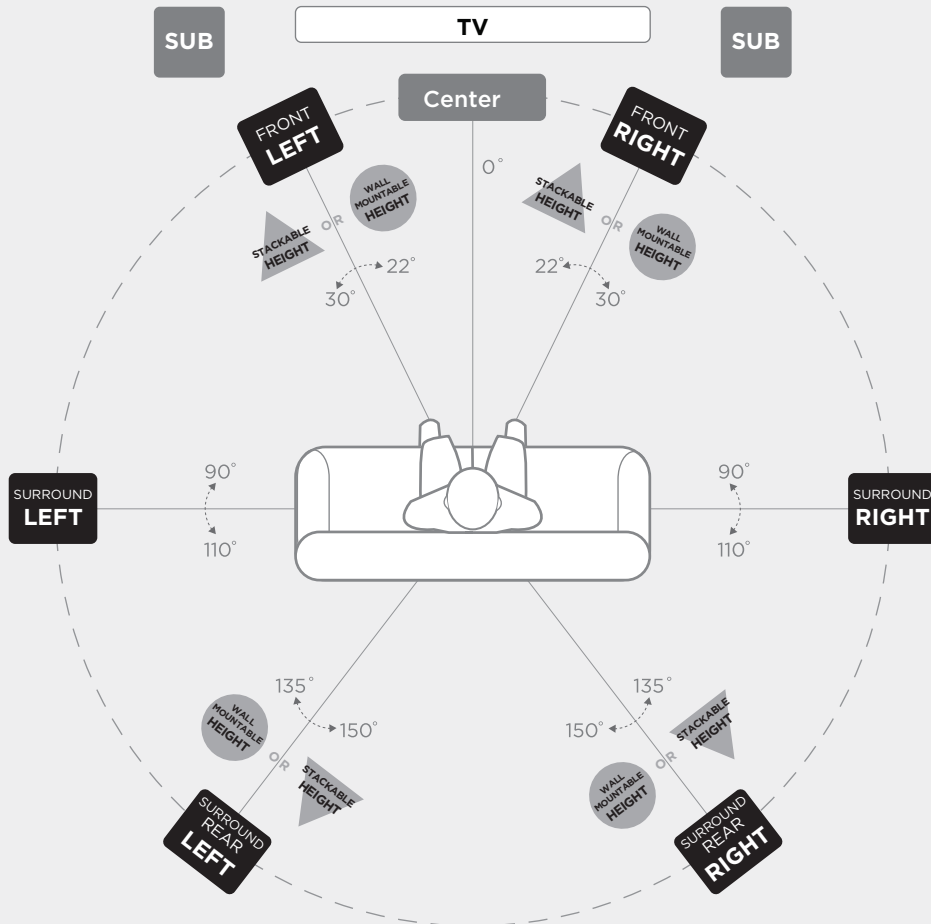

### Primary Speakers

Front (L/R)  
Surround (L/R)  
Surround Rear (L/R)

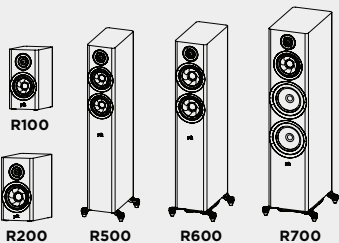

### Stackable Height Option

Add R900 on top of Front (L/R), and Surrounds (L/R)

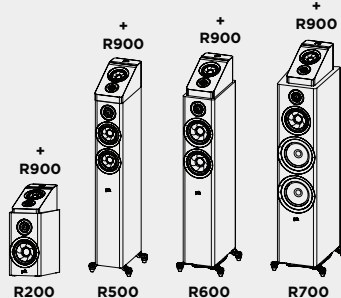

### Wall Mountable Height Option

Mount R900 above Front (L/R), and Surrounds (L/R)

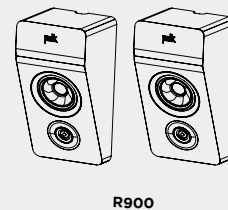

PRIMARY

STACKABLE HEIGHT

WALL MOUNTABLE HEIGHT

<b>Specificaties voor de Reserve R900-hoogtemoduleluidspreker</b>	
Tweeter	19 mm ringradiator
Middenbereik/middenbas	102 mm turbinekegel
Algemene frequentierespons	50 Hz-50 kHz
Frequentierespons (-3 dB limieten)	70 Hz-32 kHz
Aanbevolen versterkervermogen	45-100 W
Compatibiliteit van versterkeruitgang	8Ω / 6Ω / 4Ω
Minimale impedantie	4,2 Ω
Gevoeligheid (2,83 V/1 m)	85,5 dB SPL
<b>Crossover-frequentie</b>	
Tweeter/middenbereik	2100 Hz
<b>Afmetingen en gewichtskennmerken</b>	
Productafmetingen (B x H x D) (grootste totale diepte, rooster)	166 x 158,3 x 320 mm
Productgewicht	3 kg
Verzendgewicht	7,3 kg
<b>Kasten</b>	
Type behuizing voor midden-bas/ woofer	Verzegeld
Beschikbare afwerkingen	Zwart/bruin/wit
Voetjes	Geschikt voor wandmontage
Aansluitklemmen	Enkelvoudig vernikkeld, 5-wegs
<b>Certificeringen (niet-veiligheid en regelgeving)</b>	
Hi-res gecertificeerd	Ja

## Beperkte garantie van 5 jaar

Polk Audio, Inc. garandeert de oorspronkelijke koper alleen dat dit Polk Audio-luidsprekerproduct (het 'product') vrij is van materiaal- en fabricagefouten gedurende een periode van vijf (5) jaar vanaf de datum van de oorspronkelijke aankoop in de winkel van een erkende Polk Audio-dealer. Deze garantie vervalt echter automatisch vóór het verstrijken van de vijf (5) jaar indien de oorspronkelijke koper het product verkoopt of anderszins overdraagt aan een andere partij. De oorspronkelijke koper wordt hierna 'je/jij' genoemd. Om Polk Audio in staat te stellen de best mogelijke garantieservice te bieden, verzoeken wij je de productregistratiekaart(en) in te vullen en deze binnen tien (10) dagen na de aankoopdatum op te sturen naar de fabriek, op het adres dat op de productkaarten is vermeld.

Defecte producten moeten samen met het bewijs van aankoop en vooraf betaalde verzekering worden verzonden naar de erkende Polk Audio-dealer van wie je het product hebt gekocht of een erkend servicecentrum. Producten moeten worden verzonden in de oorspronkelijke verzendverpakking of het equivalent ervan; het risico van verlies of beschadiging tijdens het transport is in ieder geval voor jouw rekening. Als bij onderzoek in de fabriek of bij een erkende Polk Audio-dealer wordt vastgesteld dat het apparaat op enig moment tijdens deze garantieperiode defecten in materiaal of vakmanschap heeft vertoond, dan zal Polk Audio of de erkende Polk Audio-dealer naar eigen keuze dit product kosteloos repareren of vervangen, behalve zoals hieronder uiteengezet. Alle vervangen onderdelen en producten worden het eigendom van Polk Audio. Producten die onder deze garantie worden vervangen of gerepareerd, worden binnen een redelijke termijn, port betaald, naar u teruggestuurd.

Deze garantie omvat geen service of onderdelen voor het repareren van schade veroorzaakt door ongeval, ramp, verkeerd gebruik, misbruik, nalatigheid, ontoereikende verpakkings- of verzendprocedures, commercieel gebruik, spanningsinput hoger dan het nominale maximum van het apparaat, het cosmetische uiterlijk van de kast dat niet rechtstreeks kan worden toegeschreven aan een defect in materialen of vakmanschap, of service, reparatie of wijziging van het product dat niet is toegestaan of goedgekeurd door Polk Audio. Deze garantie wordt beëindigd als het serienummer op het product is verwijderd, veranderd of onleesbaar gemaakt. Deze garantie is in plaats van alle andere uitdrukkelijke garanties. Als dit product defect is in materialen of vakmanschap zoals hierboven wordt gegarandeerd, bestaat je enige rechtsmiddel uit reparatie of vervanging zoals hierboven vermeld. In geen enkel geval zal Polk Audio, Inc. aansprakelijk zijn jegens jou voor incidentele schade of gevolgschade die voortvloeit uit het gebruik of het niet kunnen gebruiken van het product, zelfs als Polk Audio, Inc. of een erkende Polk Audio-dealer op de hoogte is gesteld van de mogelijkheid van dergelijke schade, of voor enige claim van een andere partij. In sommige staten is de uitsluiting of beperking van gevolgschade niet toegestaan, dus de bovenstaande beperking en uitsluiting zijn mogelijk niet op jou van toepassing. Alle impliciete garanties op dit product zijn beperkt tot de duur van deze uitdrukkelijke garantie. In sommige staten is een beperking op de duur van een impliciete garantie niet toegestaan, dus de bovenstaande beperkingen zijn mogelijk niet op jou van toepassing. Deze garantie geeft je specifieke wettelijke rechten en je hebt mogelijk ook andere rechten, die van staat tot staat kunnen verschillen.

Deze garantie is alleen van toepassing op producten die zijn gekocht in de Verenigde Staten van Amerika, hun bezittingen en de uitwisselingen van Amerikaanse en NAVO-strijdkrachten en audioclubs. De algemene garantievoorzwaarden die van toepassing zijn op producten die in andere landen zijn gekocht, zijn beschikbaar bij de erkende Polk Audio-distributeurs in dergelijke landen.



Sound United, LLC  
5541 Fermi Court  
Carlsbad, CA 92008 VS

EU-importeur: D&M Europe B.V.  
Beemdstraat 11, 5653 MA  
Eindhoven, Nederland

+1 800-377-7655  
[www.polkaudio.com](http://www.polkaudio.com)  
e-mail: [polkcs@polkaudio.com](mailto:polkcs@polkaudio.com)  
twitter: @polkaudio

©2021 POLK AUDIO  
Alle rechten voorbehouden.

HBP4463

## Contenido

<b>Espere un buen sonido — La historia de la serie Reserve</b> .....	2
<b>Instrucciones de seguridad</b> .....	3
<b>Contenido de la caja</b> .....	4
<b>Cómo conectar su sistema</b> .....	4
<b>Cuidado de su altavoz serie Reserve</b> .....	5
<b>Posicionamiento del altavoz R900</b> .....	5
<b>Especificaciones</b> .....	9

## Espere un gran sonido: la historia de la serie Reserve de Polk

Gracias por adquirir los altavoces de la serie Reserve de Polk. El estilo moderno combinado con el tweeter Pinnacle premium de Polk y el controlador de rango medio Turbine ofrecen imágenes y detalles de alta resolución. Con nuestros bajos profundos y sin esfuerzo, disfrutará de una experiencia de escucha completamente nueva. Pura y minimalista, la Serie Reserve de Polk se ha concebido y diseñado pensando en su entretenimiento.

Habiendo construido una reputación como creadores de excelente sonido durante más de 45 años, Polk Audio se enorgullece de su calidad de construcción y sonido superior, que cuenta con muchas innovaciones de audio patentadas y galardonadas. Para Polk, la creación de productos de audio no es solo un trabajo, es una pasión ofrecer un sonido excelente que sea accesible para todos.

### Asistencia o servicio técnico

Si su producto se ha dañado durante el envío, póngase en contacto con el minorista autorizado de Polk Audio donde compró el producto. Para obtener asistencia técnica, preguntas frecuentes e información sobre reparaciones, visite <http://polk.custhelp.com>. Para obtener una lista completa de la información de contacto, visite <https://www.polkaudio.com/contact-us>. Las direcciones de correo electrónico y los números de teléfono de asistencia técnica varían según la región donde compró su producto.

### ADVERTENCIA: Escuche atentamente

Los altavoces Polk Audio son capaces de reproducir a niveles de volumen extremadamente altos, lo que podría causar daños auditivos graves o permanentes. Polk Audio, Inc. no acepta responsabilidad alguna por pérdida auditiva, lesiones corporales o daños a la propiedad resultantes del uso indebido de sus productos. Tenga en cuenta estas pautas y utilice siempre el buen juicio al controlar el volumen:

- Limite la exposición prolongada a niveles de volumen que supera 85 decibelios (Db). Para obtener más información sobre los niveles de volumen seguros, consulte las directrices de la Administración de Salud y Seguridad Ocupacional (Occupational Health and Safety Administration, OSHA) en <http://www.osha.gov/>.

### Eliminación de productos

Determinadas leyes internacionales, nacionales y/o locales y/o de este producto se pueden aplicar con respecto a la eliminación de este producto. Para obtener más información, póngase en contacto con el minorista donde adquirió este producto o el importador/distribuidor de Polk en su país. También dispone de más información en [www.polkaudio.com](http://www.polkaudio.com) o poniéndose en contacto con Polk Audio en 5541 Fermi Court, Carlsbad, California, 92008, EE.UU. Teléfono: 1-800-377-7655.



Este símbolo en nuestros productos eléctricos o en sus embalajes indica que está prohibido en Europa desechar este producto como residuo doméstico. Para asegurarse de desechar los productos correctamente, deséchelos de conformidad con la legislación y normativa local sobre la eliminación de equipos eléctricos y electrónicos. Al hacerlo, contribuye a la retención de recursos naturales y a la protección medioambiental mediante el tratamiento y la eliminación de residuos electrónicos.





**PRECAUCIÓN**

PARA REDUCIR EL RIESGO DE DESCARGA ELÉCTRICA, NO RETIRE LA CUBIERTA (NI LA PARTE POSTERIOR). NO HAY PIEZAS QUE PUEDA REPARAR EL USUARIO. REMITA TODAS LAS TAREAS DE MANTENIMIENTO A PERSONAL DE SERVICIO CUALIFICADO.

El símbolo de relámpago con punta de flecha, dentro de un triángulo equilátero, está diseñado para alertar al usuario sobre la presencia de "tensión peligrosa" sin aislamiento dentro de la carcasa del producto que puede ser de suficiente magnitud para constituir un riesgo de descarga eléctrica para las personas.

El signo de exclamación dentro de un triángulo equilátero está diseñado para alertar al usuario sobre la presencia de instrucciones importantes de funcionamiento y mantenimiento (servicio) en la documentación que acompaña al aparato.

**Instrucciones de seguridad importantes**

Este producto ha sido diseñado y fabricado para cumplir con estrictos estándares de calidad y seguridad. Tenga en cuenta las siguientes precauciones de instalación y funcionamiento.

1. Lea estas instrucciones.
2. Conserve estas instrucciones.
3. Preste atención a todas las advertencias.
4. Siga todas las instrucciones.
5. No utilice este aparato cerca del agua.
6. Limpie solo con un paño seco.
7. No bloquee ninguna abertura de ventilación. Instale el aparato de acuerdo con las instrucciones del fabricante.
8. No lo instale cerca de fuentes de calor como radiadores, rejillas de calefacción, estufas u otros aparatos (incluidos amplificadores) que produzcan calor.
9. Utilice únicamente accesorios especificados por el fabricante.
10. Utilice únicamente con el carrito, el soporte, el trípode, la abrazadera o la mesa especificados por el fabricante, o bien vendidos con el aparato. Cuando se utiliza un carrito, tenga cuidado al mover la combinación de carrito/aparato para evitar lesiones por vuelco.
11. Remita todas las tareas de mantenimiento a personal de servicio cualificado. Se requiere servicio cuando el aparato ha sido dañado de alguna manera, como el cable de alimentación o el enchufe están dañados, se ha derramado líquido o han caído objetos en el aparato, el aparato ha estado expuesto a la lluvia o la humedad, no funciona normalmente, o se ha caído.



**Notas sobre el uso**

**ADVERTENCIAS**

- Evite exponer el producto a altas temperaturas. Deje suficiente dispersión de calor cuando se instala en un bastidor.
- Mantenga la unidad sin humedad, agua y polvo.
- No obstruya los orificios de ventilación.
- No deje que entren en la unidad objetos extraños.
- No permita que los insecticidas, el benceno y el disolvente entren en contacto con la unidad.
- Nunca desmonte ni modifique la unidad de ninguna manera.
- No impida la ventilación cubriendo las aberturas de ventilación con artículos, como periódicos, manteles o cortinas.
- Las fuentes de llama desnuda, como velas iluminadas no deben colocarse en la unidad.
- No exponga la unidad a líquidos de goteo o salpicaduras.
- No coloque objetos llenos de líquidos, como los jarrones, en la unidad.

**PRECAUCIÓN:**

Actúe con precaución al desembalar el altavoz. El Tweeter tiene una punta afilada que podría causar lesiones. Vuelva a colocar la rejilla cuando el altavoz no esté en uso.

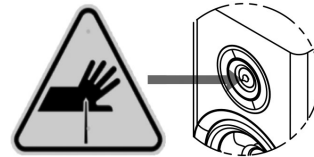

**Nota sobre el reciclaje:**

Los materiales de embalaje de este producto son reciclables y pueden reutilizarse. Deseche cualquier material de acuerdo con las normativas locales sobre el reciclaje. Cuando deseche la unidad, cumpla con las normas o normativas locales.



**Declaración de conformidad de la UE**

Por el presente, [Sound United, LLC] declara que nuestro producto cumple con las siguientes directivas de la UE/CE. El texto completo de la declaración de conformidad de la UE está disponible en la siguiente dirección de Internet:

<EU/EC Directives>

RoHS: 2011/65/UE, y directiva de enmienda (UE) 2015/863

"Declaración de conformidad de la UE:

<https://www.polkaudio.com/declarations-of-conformity>"

Sound United, LLC  
5541 Fermi Court  
Carlsbad, CA 92008 (EE. UU.)

Contacto de la UE: Sound United Europe, una división de D&M Europe B.V. Beemdstraat 11, 5653 MA Eindhoven, Países Bajos

## Contenido de la caja

Cada caja contiene:

1. Altavoces
  2. Manual del propietario
  3. Tarjeta de registro
  4. Rejillas magnéticas
- (Cable de altavoz no incluido)

## Cómo conectar su sistema

Para obtener la mejor calidad de sonido, es importante preparar correctamente el altavoz y el cableado.

### Preparación del altavoz

Retire todas las etiquetas de advertencia y protección y retire la rejilla de la bolsa de plástico. Si se incluyen patas de goma, fíjelas a la parte inferior del altavoz para anclar y estabilizar el altavoz.

### Preparación del cable

Siga las instrucciones de inicio incluidas con su receptor/ amplificador. Pele 0,5" (12,7 mm) de aislamiento de cada uno de los dos conductores del cable para exponer el metal desnudo y tuerza cada uno de los conductores individuales en hebras individuales sin deshilar. Tenga en cuenta que uno de los terminales de la parte trasera de cada altavoz está marcado en rojo (+) y el otro es negro (-). Asegúrese de conectar el cable del terminal positivo (+) de su amplificador o receptor al terminal rojo (+) del altavoz y el cable del terminal negativo (-) del amplificador o receptor al terminal negro (-) del altavoz. La mayoría de los cables tienen algún indicador (como codificación por colores, cintas o escritura) en uno de los dos conductores para ayudarle a mantener la coherencia. Estas recomendaciones son para todas las conexiones del amplificador/receptor a cada altavoz:

Ejecuciones	Calibre mínimo de cable
Longitudes de hasta 25' (5 m)	16
Longitudes superiores a 25' (5 m) pero inferiores a 50' (15 m)	14
Longitudes superiores a 50' (15 m) pero inferiores a 75' (25 m)	12
Longitudes superiores a 75' (25 m)	10

### Poste de unión

Para conectar el cable al poste de unión, desenrosque el tapón de unión e inserte el cable descubierto en el orificio cerca de la base del poste de unión. No inserte la parte aislada del cable en el orificio, ya que esto no le dará una buena conexión. Apriete la tapa del poste de unión hasta que se asiente firmemente con el cable, pero no apriete demasiado.

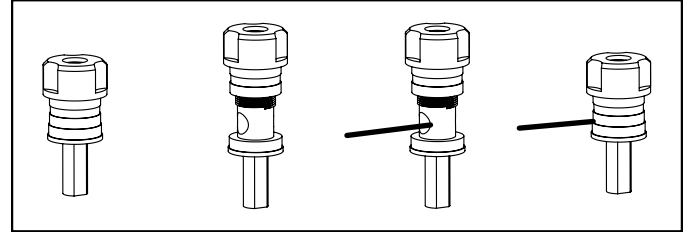

### Conectores

Tiene varias opciones a la hora de elegir conectores para los cables de los altavoces, se trata de una cuestión de preferencia personal. Tres de los más utilizados son los conectores tipo banana, las orejetas de pala y el cable desnudo. Si sabe dónde desea ubicar los altavoces y planea configurar su sistema y dejarlos ahí, entonces el cable desnudo funcionará bien. Simplemente asegúrese de que no haya hebras de cables que puedan entrar en contacto. Si le gusta experimentar con diferentes ubicaciones de altavoces, las orejetas de pala o los tapones tipo banana ofrecen opciones más cómodas cuando se trata de desconectar y volver a conectar cables.

#### Conectores tipo banana (Solo EE. UU.)

Los postes de unión tienen aberturas en los extremos de sus tapas para aceptar conectores tipo banana individuales y dobles. Para utilizar conectores tipo banana, retire con cuidado los conectores de fijación de la unión para exponer los orificios de los conectores tipo banana. Los postes de unión pueden aceptar conectores gemelos dobles.

#### Conexión básica del altavoz

Asegúrese de que los conectores rojo (+) y negro (-) del amplificador o receptor se conectan a los conectores rojo (+) y negro (-) de los altavoces. Durante la configuración, deslice el interruptor a la posición adecuada para la colocación de la pared o del altavoz.

Si los altavoces suenan "delgados" con pequeños bajos y poca o ninguna imagen central, lo más probable es que uno de los cables del altavoz esté conectado al revés. Compruebe todas las conexiones.

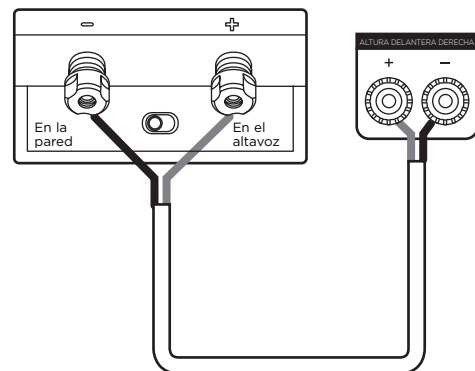



### Configuración del receptor A/V

Para asegurarse de que los altavoces están correctamente configurados, siga las instrucciones de configuración de la pantalla. Después de la instalación, si la configuración es correcta, oirá un tono de prueba de cada altavoz.

### Cuidado de su altavoz serie Reserve

Ha elegido la calidad de Polk por un motivo. Mantenga sus altavoces con un aspecto excelente durante años con estas sencillas sugerencias. Para limpiar los paneles, utilice un paño húmedo suave. No utilice cera para muebles ni detergentes fuertes en la chapa.

### Posicionamiento del altavoz R900

El altavoz R900 está diseñado para colocarse físicamente en la R200, R500, R600 y R700 como altavoz de altura. También puede montarse en cualquier pared (no montar sobre el techo). Esto le permite utilizar códecs de audio Atmos, IMAX y DTS:X. Cuando decida dónde desea colocar el altavoz, ponga el interruptor cerca de los postes de unión en la posición, la pared o el altavoz adecuados. Para maximizar la calidad de sonido del sistema de altavoces, es importante realizar la colocación correcta.

### Opciones de montaje en pared

Utilice un nivel y cinta para colocar la plantilla de montaje en la pared en la ubicación deseada. Utilice un tornillo n.º 10 (no incluido) o un soporte de pared de 1/4" x 20 (incluido) para fijar los altavoces a la pared.

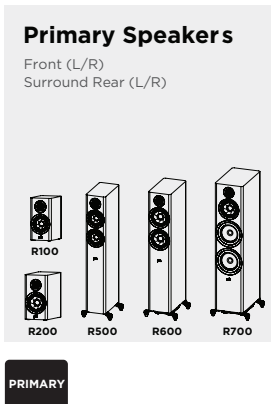
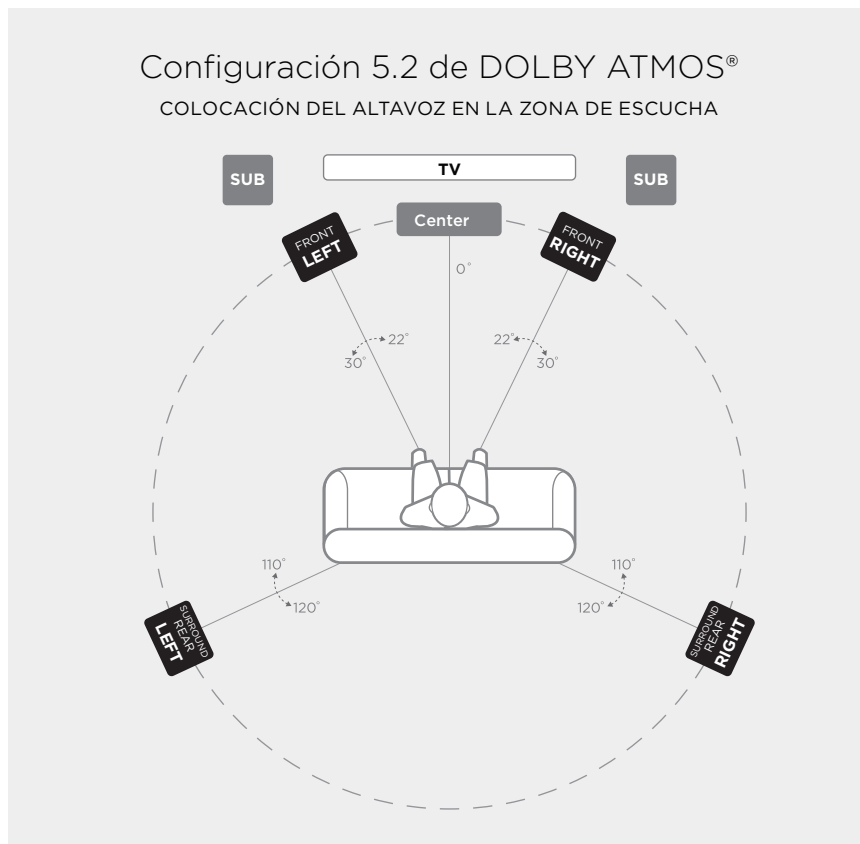

# Configuración 5.2.4 de ATMOS DOLBY®

COLOCACIÓN DEL ALTAVOZ EN LA ZONA DE ESCUCHA

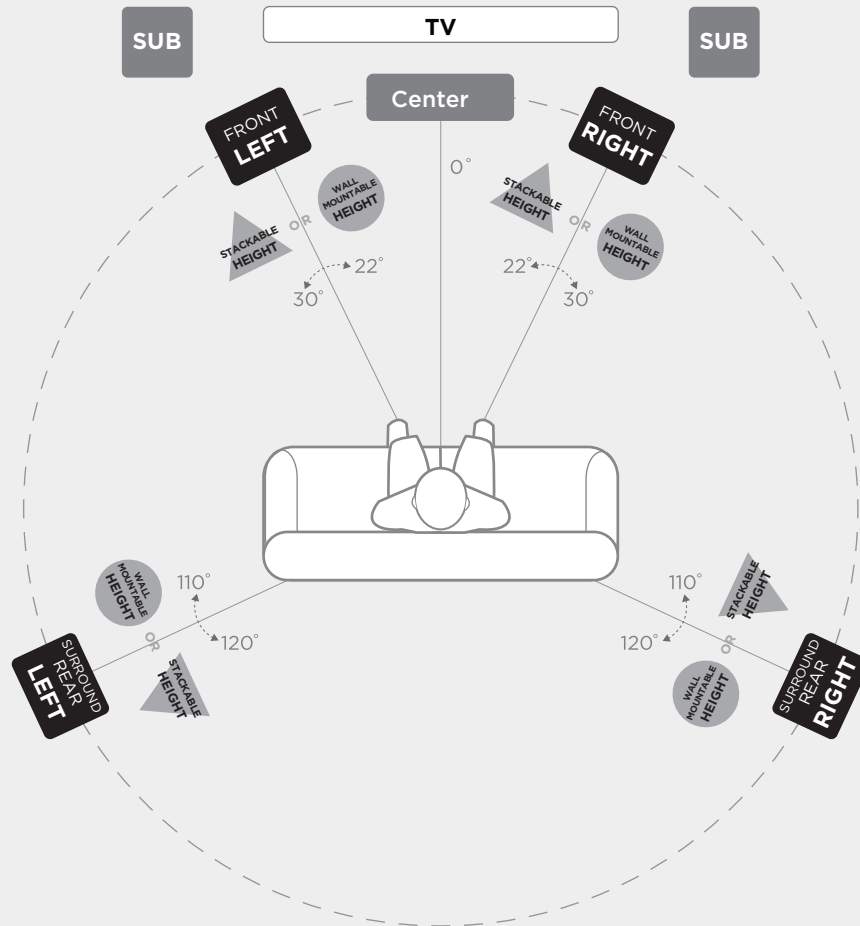

## Primary Speakers

Front (L/R)  
Surround Rear (L/R)

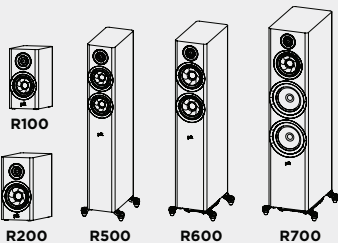

## Stackable Height Option

Add R900 on top of Front (L/R) and Surround Rear (L/R)

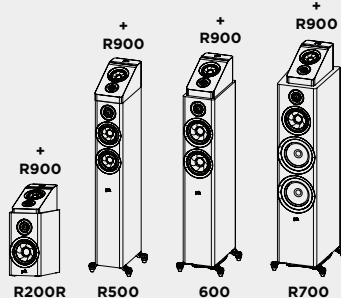

## Wall Mountable Height Option

Mount R900 above Front (L/R) and Surround Rear (L/R)

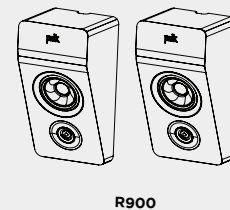

PRIMARY

STACKABLE HEIGHT

WALL MOUNTABLE HEIGHT

# Configuración 7.2 de DOLBY ATMOS®

COLOCACIÓN DEL ALTAVOZ EN LA ZONA DE ESCUCHA

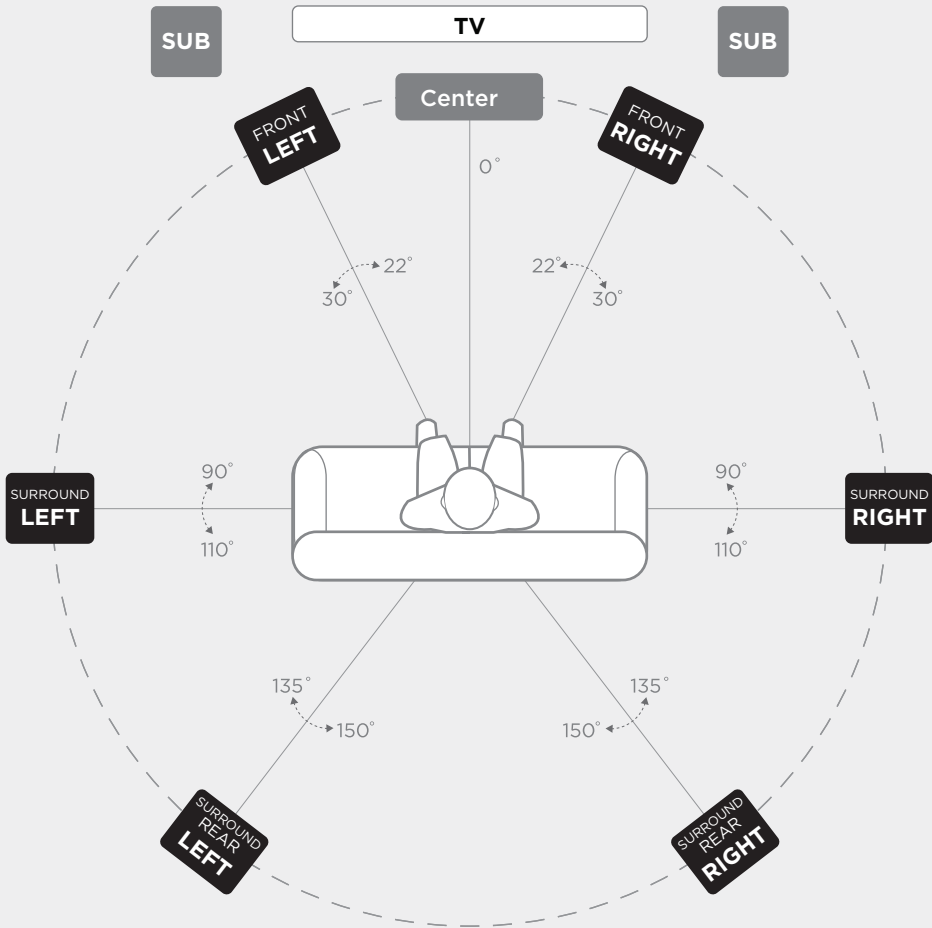

### Primary Speakers

- Front (L/R)
- Surround (L/R)
- Surround Rear (L/R)

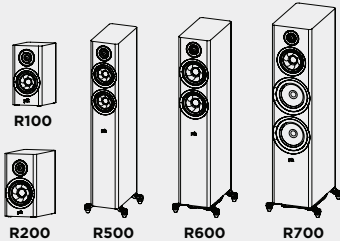

# Configuración 7.2.4 de DOLBY ATMOS®

COLOCACIÓN DEL ALTAVOZ EN LA ZONA DE ESCUCHA

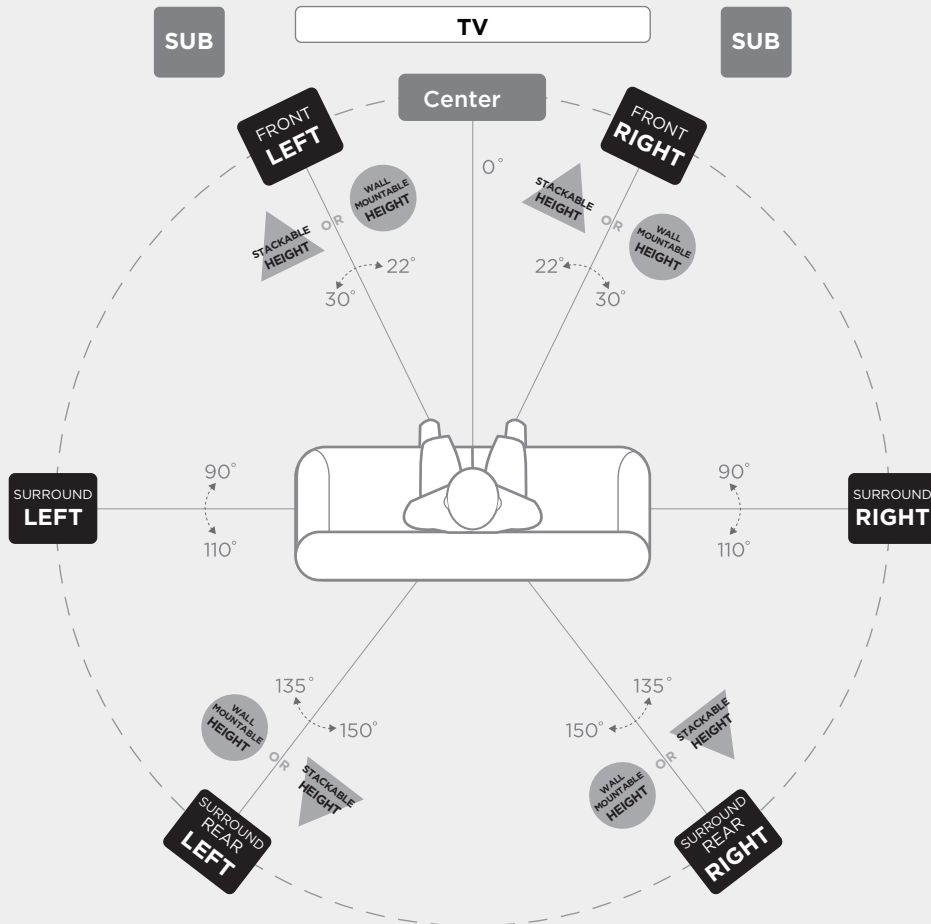

## Primary Speakers

Front (L/R)  
Surround (L/R)  
Surround Rear (L/R)

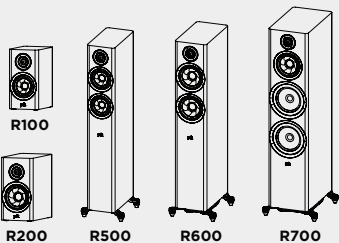

## Stackable Height Option

Add R900 on top of Front (L/R), and Surrounds (L/R)

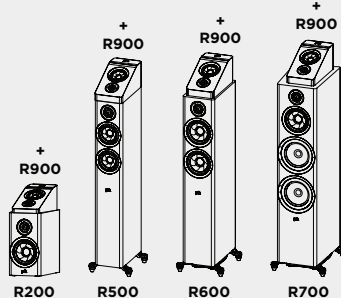

## Wall Mountable Height Option

Mount R900 above Front (L/R), and Surrounds (L/R)

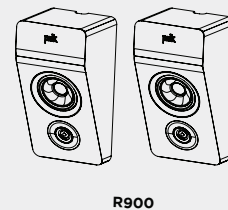

PRIMARY

STACKABLE HEIGHT

WALL MOUNTABLE HEIGHT

**Especificaciones del altavoz del módulo de altura Reserve R900**

Tweeter	Radiador de anillo de 0,75 pulg. (19 mm)
Gama media/bajo medio	Cono de turbina de 4 pulg. (102 mm)
Respuesta de frecuencia general	50 Hz-50 Khz
Respuesta de frecuencia (límites de -3 dB)	70 Hz-32 Khz
Potencia del amplificador recomendada	45-100 W
Compatibilidad de salida del amplificador Impedancia mínima	8 $\Omega$ / 6 $\Omega$ / 4 $\Omega$ 4,2 $\Omega$
Sensibilidad (2,83 V/1 m)	85,5 Db SPL

**Frecuencia de cruce**

Tweeter/gama media	2100 Hz
--------------------	---------

**Dimensiones y atributos de peso**

Dimensiones del producto (An. x Al. x Pr.) (mayor profundidad general, rejilla)	6,5 x 6,2 x 12,6 pulg. 166 x 158,3 x 320 mm
Peso del producto	6,6 lb/3 kg
Peso del envío	16 lb/7,3 kg

**Armarios**

Tipo de caja de bajo medio/altavoz de graves	Sellado
Acabados disponibles	Negro/marrón/blanco
Patas	Montaje en pared
Entradas de unión	Niquelado simple, 5 vías

**Certificaciones (no de seguridad y normativa)**

Certificado para alta resolución	Sí
----------------------------------	----

## Garantía limitada de 5 años

Polk Audio, Inc. garantiza al comprador original únicamente que este Producto de altavoz Polk Audio (el "Producto") estará libre de defectos en materiales y mano de obra durante un período de cinco (5) años a partir de la fecha de compra original al por menor de un Distribuidor autorizado de Polk Audio. Sin embargo, esta Garantía terminará automáticamente antes del vencimiento de los cinco (5) años si el comprador minorista original vende o transfiere el Producto a cualquier otra parte. En adelante, el comprador minorista original se denominará "usted". Para permitir que Polk Audio ofrezca el mejor servicio de garantía posible, complete la(s) Tarjeta(s) de registro del Producto y envíela(s) a la fábrica, a la dirección proporcionada en las Tarjetas del Producto, dentro de los diez (10) días posteriores a la fecha de compra.

Los Productos defectuosos deben enviarse, junto con el comprobante de compra, prepagados y asegurados al Distribuidor autorizado de Polk Audio al que le compró el Producto o a un centro de servicio autorizado. Los Productos deben enviarse en el contenedor de envío original o su equivalente; en cualquier caso, el riesgo de pérdida o daño durante el transporte correrá a cargo de usted. Si tras un examen en la fábrica o en el Distribuidor autorizado de Polk Audio se determina que la unidad tenía defectos de materiales o mano de obra en cualquier momento durante este período de garantía, Polk Audio o el Distribuidor autorizado de Polk Audio, a su criterio, reparará o reemplazará este Producto sin cargo adicional, excepto conforme se establece a continuación. Todas las piezas y Productos reemplazados son propiedad de Polk Audio. Los Productos reemplazados o reparados bajo esta garantía le serán devueltos, dentro de un tiempo razonable, con flete prepagado.

Esta garantía no incluye servicio o piezas para reparar daños causados por accidente, desastre, mal uso, abuso, negligencia, procedimientos de embalaje o envío inadecuados, uso comercial, entradas de voltaje que exceden el máximo nominal de la unidad, apariencia cosmética de los armarios no directamente atribuible a defectos de materiales o mano de obra, o servicio, reparación o modificación del Producto que no hayan sido autorizados o aprobados por Polk Audio. Esta garantía terminará si el número de serie del Producto ha sido eliminado, manipulado o deteriorado. Esta garantía sustituye todas las demás garantías expresadas. Si este Producto tiene defectos de materiales o mano de obra según lo garantizado anteriormente, su único recurso será la reparación o el reemplazo según lo dispuesto anteriormente. En ningún caso Polk Audio, Inc. será responsable ante usted por cualquier daño incidental o consecuente que surja del uso o la imposibilidad de usar el Producto, incluso si Polk Audio, Inc. o un Distribuidor autorizado de Polk Audio han sido advertidos de la posibilidad de dichos daños, o por cualquier reclamo de cualquier otra parte. Algunos estados no permiten la exclusión o limitación de daños consecuentes, por lo que la limitación y exclusión anteriores puede que no sean aplicables a usted. Todas las garantías implícitas de este Producto están limitadas a la duración de esta Garantía expresa. Algunos estados no permiten limitar la duración de una Garantía implícita, por lo que las limitaciones anteriores pueden no ser aplicables a usted.

Esta Garantía le otorga derechos legales específicos y también puede tener otros derechos que varían de un estado a otro. Esta Garantía se aplica únicamente a los Productos adquiridos en los Estados Unidos de América, sus posesiones y las centrales de cambio y clubes de audio de las fuerzas armadas de los EE. UU. y la OTAN. Los términos y condiciones de garantía aplicables a los Productos adquiridos en otros países están disponibles en los Distribuidores autorizados de Polk Audio en dichos países.

**polk.**

Sound United, LLC  
5541 Fermi Court  
Carlsbad, CA 92008 EE. UU.

Importador de la UE: D&M Europe B.V.  
Beemdstraat 11, 5653 MA  
Eindhoven, Países Bajos

+1 800-377-7655  
[www.polkaudio.com](http://www.polkaudio.com)  
correo electrónico: [polkcs@polkaudio.com](mailto:polkcs@polkaudio.com)  
twitter: @polkaudio

©2021 POLK AUDIO  
Todos los derechos reservados.

HBP4463

## Spis treści

<b>Oczekuj wspaniałego brzmienia – historia serii Reserve</b> .....	2
<b>Instrukcje dotyczące bezpieczeństwa</b> .....	3
<b>Zawartość opakowania</b> .....	4
<b>Jak podłączyć system</b> .....	4
<b>Jak dbać o głośniki Reserve</b> .....	5
<b>Rozmieszczenie głośników R900</b> .....	5
<b>Dane techniczne</b> .....	9

## Oczekuj wspaniałego brzmienia – historia Polk Reserve

Dziękujemy za zakup głośników serii Polk Reserve! Nowoczesna stylistyka w połączeniu z wysokiej jakości przetwornikiem wysokotonowym Pinnacle i przetwornikiem średniotonowym Turbine firmy Polk zapewnia wysoką rozdzielczość i szczegółowość sceny. Szczegółowe, głębokie basy zapewniają zupełnie nowe wrażenia ze słuchania. Czysta i minimalistyczna seria Polk Reserve została skonstruowana i zaprojektowana z myślą o zapewnieniu Ci wspaniałej rozrywki.

Firma Polk Audio, znana od ponad 45 lat ze wspaniałego brzmienia, szczyci się doskonałą jakością dźwięku i wykonania sprzętu, który zawiera liczne opatentowane i nagradzane innowacje audio. Dla firmy Polk tworzenie produktów audio to nie tylko praca – to pasja, by zapewniać doskonałe brzmienie dla wszystkich.

### Pomoc techniczna lub serwis

Jeśli produkt został uszkodzony podczas wysyłki, należy skontaktować się z autoryzowanym sprzedawcą firmy Polk Audio w miejscu zakupu produktu. Aby uzyskać pomoc techniczną oraz znaleźć odpowiedzi na często zadawane pytania i informacje dotyczące naprawy, odwiedź stronę <http://polk.custhelp.com>. Pełna lista danych kontaktowych znajduje się na stronie <https://www.polkaudio.com/contact-us>. Adresy e-mail i numery telefonów różnią się w zależności od regionu, w którym kupiono produkt.

### OSTRZEŻENIE: Słuchaj ostrożnie

Głośniki Polk Audio są w stanie osiągnąć bardzo wysokie poziomy głośności, przez co mogą spowodować poważne lub trwałe uszkodzenie słuchu. Firma Polk Audio, Inc. nie ponosi odpowiedzialności za utratę słuchu, obrażenia ciała lub uszkodzenia mienia wynikające z niewłaściwego użytkowania jej produktów. Podczas sterowania głośnością należy zawsze pamiętać o tych wskazówkach i kierować się rozsądkiem:

- Ograniczaj długotrwałe narażenie na dźwięki o głośności przekraczającej 85 decybeli (dB). Aby uzyskać więcej informacji na temat bezpiecznych poziomów głośności, zapoznaj się z wytycznymi Agencji Bezpieczeństwa i Zdrowia w Pracy (OSHA) dostępnymi pod adresem <http://www.osha.gov/>.

### Utylizacja produktu

Określone międzynarodowe, krajowe i/lub lokalne przepisy i/lub regulacje mogą określać sposób utylizacji tego produktu. Aby uzyskać więcej informacji, skontaktuj się ze sprzedawcą, u którego kupiono ten produkt, lub importerem/dystrybutorem firmy Polk w Twoim kraju. Więcej informacji można znaleźć na stronie [www.polkaudio.com](http://www.polkaudio.com), lub kontaktując się z firmą Polk Audio pod adresem: 5541 Fermi Court, Carlsbad, California, 92008, USA. Telefon: 1-800-377-7655.



Ten symbol na naszych produktach elektrycznych lub ich opakowaniach wskazuje, że w Europie wyrzucanie tych produktów z odpadami komunalnymi jest zabronione. Aby zapewnić prawidłową utylizację produktów, prosimy o utylizowanie ich zgodnie z lokalnymi przepisami i wymogami prawa dotyczącymi utylizacji sprzętu elektrycznego i elektronicznego. Pozwala to przyczynić się do zachowania zasobów naturalnych oraz ochrony środowiska poprzez prawidłową utylizację i usuwanie odpadów elektronicznych.





**PRZESTROGA**

ABY ZMNIJSZYĆ RYZYKO PORAŻENIA PRĄDEM, NIE NALEŻY ZDEJMOWAĆ OBUDOWY (ANI ŚCIANKI TYLNEJ). WEWNĄTRZ NIE MA CZĘŚCI MOŻLIWYCH DO NAPRAWIENIA PRZEZ UŻYTKOWNIKA. PRACE SERWISOWE NALEŻY ZLECIĆ WYKWALIFIKOWANEMU PERSONELOWI SERWISOWEMU.



Błyskawica z symbolem grotu strzałki umieszczona wewnątrz trójkąta równobocznego ostrzega użytkownika o obecności nieizolowanego niebezpiecznego napięcia wewnątrz obudowy

produktu, które może być wystarczająco silne, aby wywołać porażenie prądem.



Wykrzyknik umieszczony wewnątrz trójkąta równobocznego zwraca uwagę użytkownika na ważne instrukcje obsługi i konserwacji (serwisowania) zawarte w literaturze dołączonej do urządzenia.

**Ważne instrukcje dotyczące bezpieczeństwa**

Ten produkt został zaprojektowany i wyprodukowany tak, aby spełniać rygorystyczne standardy jakości i bezpieczeństwa. Należy zwrócić uwagę na następujące środki ostrożności dotyczące instalacji i eksploatacji.

1. Należy przeczytać te instrukcje.
2. Należy zachować te instrukcje.
3. Należy przestrzegać wszystkich ostrzeżeń.
4. Należy postępować zgodnie z instrukcjami.
5. Nie wolno używać urządzenia w pobliżu wody.
6. Należy czyścić wyłącznie suchą ściereczką.
7. Nie należy blokować otworów wentylacyjnych. Należy przeprowadzić instalację zgodnie z instrukcjami producenta.
8. Nie należy instalować urządzenia w pobliżu źródeł ciepła, takich jak grzejniki, wyloty ogrzewania, piec lub inne urządzenia generujące ciepło (w tym wzmacniacze).
9. Należy stosować wyłącznie dodatki/akcesoria wskazane przez producenta.
10. Należy używać sprzętu wyłącznie z wózkami, stojakami, statywami, wspornikami lub stolikami wskazanymi przez producenta lub sprzedawanym z urządzeniem. W przypadku korzystania z wózka należy zachować ostrożność podczas przemieszczania zestawu wózek-urządzenie, aby uniknąć obrażeń powstałych w wyniku przewrócenia.
11. Wszystkie prace serwisowe należy zlecić wykwalifikowanemu personelowi serwisowemu. Serwisowanie jest wymagane, jeśli urządzenie zostało w jakikolwiek sposób uszkodzone, np. uszkodzony jest przewód zasilający lub wtyczka, nastąpiło rozlanie płynu lub obiekty wpadły do środka urządzenia, urządzenie znajdowało się pod wpływem deszczu lub wilgoci oraz nie działa prawidłowo bądź zostało upuszczone.

**Uwagi dotyczące użytkowania****OSTRZEŻENIA**

- Należy unikać wysokich temperatur. Podczas montażu na stojaku należy zapewnić odpowiednie rozproszenie ciepła.
- Urządzenie powinno być wolne od wilgoci, wody i kurzu.
- Nie należy blokować otworów wentylacyjnych.
- Nie należy dopuścić, aby obce obiekty wpadły do środka urządzenia.
- Nie należy dopuścić do zetknięcia urządzenia ze środkami owadobójczymi, benzenem i rozcieńczalnikami.
- Nie wolno nigdy demontować urządzenia ani modyfikować go w jakikolwiek sposób.
- Nie należy utrudniać wentylacji poprzez zakrywanie otworów wentylacyjnych przedmiotami, takimi jak gazety, obrusy lub zasłony.
- Nie wolno umieszczać na urządzeniu źródeł nieosłoniętego ognia, takich jak zapalone świece.
- Nie wolno narażać urządzenia na rozlanie lub kapanie płynów.
- Nie wolno umieszczać na urządzeniu przedmiotów napełnionych płynami, takich jak wazy.

**PRZESTROGA:**

Podczas rozpakowywania głośnika należy zachować ostrożność. Głośnik wysokotonowy ma spiczastą końcówkę i może powodować urazy. Gdy głośnik nie jest używany, należy założyć maskownicę.

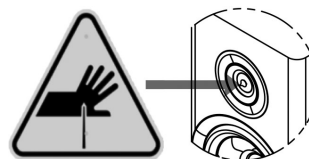
**Uwaga dotycząca recyklingu:**

Materiały opakowaniowe tego produktu nadają się do recyklingu i ponownego użycia. Wszelkie materiały należy utylizować zgodnie z lokalnymi przepisami dotyczącymi recyklingu. Podczas wyrzucania urządzenia należy przestrzegać lokalnych zasad lub przepisów.

**Deklaracja zgodności UE**

[Sound United, LLC] niniejszym oświadcza, że ten produkt jest zgodny z dyrektywami UE/WE. Pełny tekst deklaracji zgodności UE jest dostępny pod poniższym adresem internetowym:

<Dyrektywy UE/WE>

RoHS: 2011/65/UE i dyrektywa zmieniająca (UE) 2015/863

Adres URL deklaracji zgodności UE:

<https://www.polkaudio.com/declarations-of-conformity>

Sound United, LLC  
5541 Fermi Court  
Carlsbad, CA 92008

Kontakt w UE: Sound United Europe, A division of D&M Europe  
B.V. Beemdstraat 11, 5653 MA Eindhoven, Holandia

## Zawartość opakowania

Każde opakowanie zawiera:

1. Głośnik(i)
2. Instrukcja obsługi
3. Karta rejestracyjna
4. Maskownice magnetyczne  
(Kabel głośnikowy nie jest dołączony)

## Jak podłączyć system

Należy prawidłowo przygotować głośniki i przewody, aby zapewnić najlepszą jakość dźwięku.

### Przygotowanie głośnika

Należy usunąć wszystkie etykiety ostrzegawcze i ochronne oraz wyjąć maskownicę z plastikowej torby. Jeśli gumowe stopki są dołączone do kompletu, należy je przymocować do dolnej części głośnika, aby ustawić i ustabilizować głośnik.

### Przygotowanie kabli

Postępuj zgodnie z instrukcjami podłączania dołączonymi do amplitunera/wzmacniacza. Należy zdjąć 12,7 mm (0,5") izolacji z każdego z dwóch kabli, aby odsłonić metalowy przewód, i skrócić każdy z indywidualnych przewodów w pojedyncze, niepostrzeżone żyły. Zwróć uwagę, że jeden z zacisków z tyłu każdego głośnika jest oznaczony kolorem czerwonym (+), a drugi czarnym (-). Upewnij się, że przewód z dodatniego (+) zacisku wzmacniacza lub amplitunera jest podłączony do czerwonego (+) zacisku głośnika, a przewód z ujemnego (-) zacisku wzmacniacza lub amplitunera – do czarnego (-) zacisku na głośniku. Większość kabli jest oznaczona w pewien sposób (np. przez kodowanie kolorami, żebrowanie lub opis) na jednym z dwóch przewodów, co pomaga zachować spójność.

Odległości	Minimalny przekrój przewodu
Odległość do 5 m (25')	16
Długości większe niż 25' (5 m), ale mniejsze niż 50' (15 m)	14
Długości większe niż 50' (15 m), ale mniejsze niż 75' (25 m)	12
Długości większe niż 75' (25 m)	10

Poniższe zalecenia dotyczą wszystkich połączeń wzmacniacza/amplitunera do każdego głośnika:

### Śruba zaciskowa

Aby podłączyć przewód do śruby zaciskowej, odkręć nakrętkę śruby zaciskowej i włóż nieosłonięty przewód do otworu w pobliżu podstawy śruby zaciskowej. Nie należy wkładać izolowanej części przewodu do otworu, ponieważ nie zapewni to dobrego połączenia. Dokręć nakrętkę śruby zaciskowej, aż będzie mocno osadzona na przewodzie, nie dokręcając jej zbyt mocno.

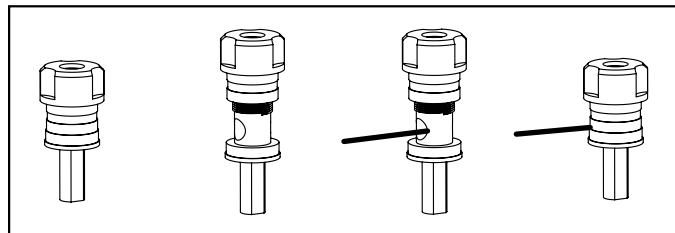

### Złącza

Istnieje kilka opcji wyboru złączy przewodów głośnikowych i jest to tak naprawdę kwestia osobistych preferencji. Trzy z najczęściej stosowanych to wtyki bananowe, końcówki widełkowe i drut nieizolowany. Jeśli wiesz, gdzie chcesz umieścić głośniki oraz planujesz skonfigurować system i zostawić je w tym miejscu, wówczas drut nieizolowany będzie odpowiednim rozwiązaniem. Upewnij się jednak, że nie ma żadnych przypadkowych żył przewodu, z którymi można się zetknąć. Jeśli lubisz eksperymentować z różnymi lokalizacjami głośników, końcówki widełkowe lub wtyki bananowe pozwolą na wygodniejsze odłączanie i ponowne podłączanie przewodów.

### Wtyki bananowe (tylko USA)

Śruby zaciskowe mają otwory na końcach nakrętek do podłączenia pojedynczych i podwójnych wtyków bananowych. Aby użyć wtyków bananowych, ostrożnie podważ zatyczki śrub zaciskowych, aby odsłonić otwory wtyków bananowych. Śruby zaciskowe mogą pomieścić podwójne wtyki bananowe.

### Podstawowe podłączenie głośników

Upewnij się, że czerwone (+) i czarne (-) złącza na wzmacniaczu lub amplitunerze są podłączone do czerwonego (+) i czarnego (-) złączy na głośnikach. Podczas konfiguracji przesunij przełącznik do odpowiedniego położenia: na ścianie lub głośniku.

Jeśli Twoje głośniki brzmią „płasko”, ze słabymi niskimi tonami oraz niewyraźnym środkiem sceny, możliwe, że jeden z przewodów głośnikowych jest podłączony odwrotnie. Sprawdź dokładnie wszystkie połączenia.

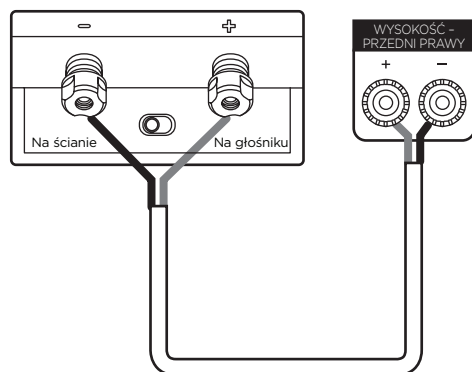

## Konfiguracja amplitunera

Aby upewnić się, że głośniki są skonfigurowane prawidłowo, postępuj zgodnie z instrukcjami wyświetlanymi na ekranie. Jeśli konfiguracja jest prawidłowa, po instalacji z każdego z głośników wyemitowany zostanie sygnał testowy.

## Jak dbać o głośniki Reserve

Produkty Polk są kupowane ze względu na ich jakość. Te proste wskazówki zapewnią doskonały wygląd głośników przez wiele lat. Do czyszczenia paneli używaj miękkiej, wilgotnej szmatki. • Nie należy używać środków do pielęgnacji mebli ani ostrych detergentów na fornirze.

## Rozmieszczenie głośników R900

Głośnik R900 jest przeznaczony do umieszczenia na R200, R500, R600 i R700 jako głośnik górny. Można go również zamontować na dowolnej ścianie (nie należy montować na suficie). Umożliwia korzystanie z kodeków audio Atmos, IMAX i DTS:X. Gdy zdecydujesz, gdzie chcesz umieścić głośnik, przełącz przełącznik w pobliżu śrub zaciskowych w odpowiednie położenie: ściana lub głośnik. Prawidłowe rozmieszczenie ma kluczowe znaczenie dla uzyskania najwyższej jakości dźwięku systemu.

### Opcje montażu na ścianie

Użyj poziomicy i taśmy, aby umieścić szablon montażu ściennego w żądanym miejscu na ścianie. Użyj wkrętu #10 (nie dołączono do zestawu) lub gwintowanego mocowania ściennego 1/4"x20 (dołączono do zestawu), aby zamontować głośniki na ścianie.

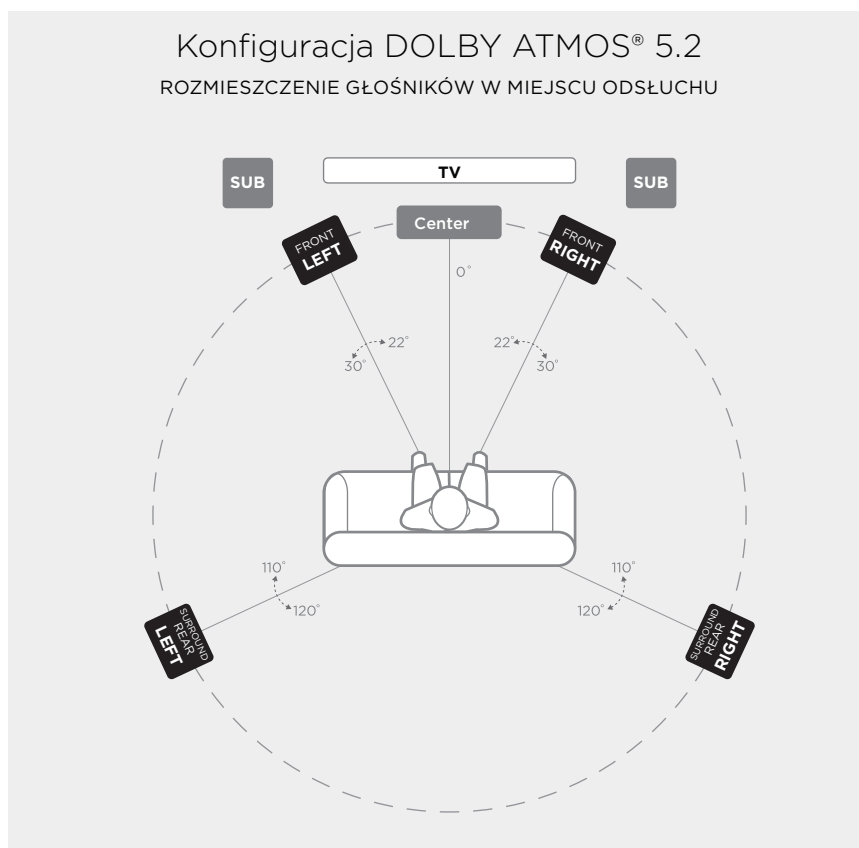

### Primary Speakers

Front (L/R)  
Surround Rear (L/R)

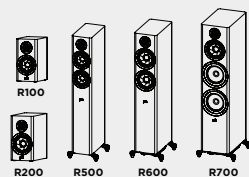

PRIMARY

# Konfiguracja DOLBY ATMOS® 5.2.4

ROZMIESZCZENIE GŁOŚNIKÓW W MIEJSCU ODSŁUCHU

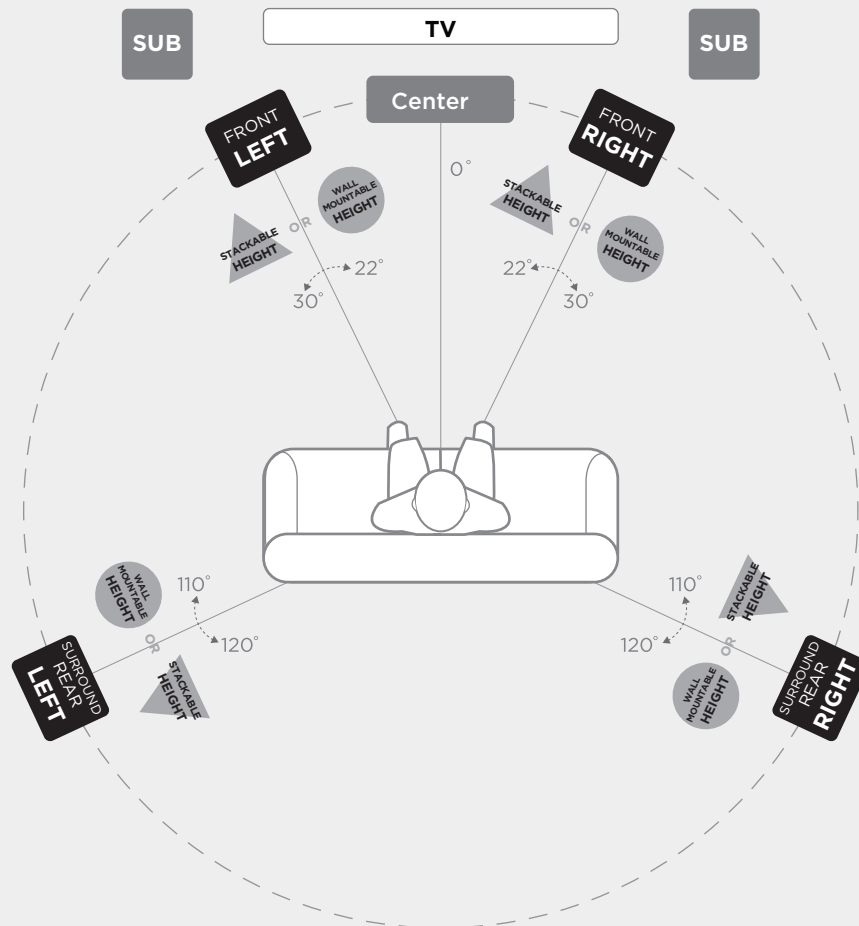

## Primary Speakers

Front (L/R)  
Surround Rear (L/R)

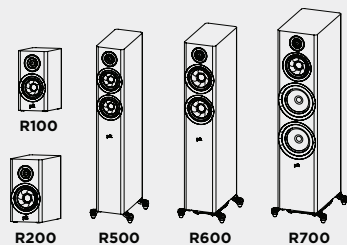

## Stackable Height Option

Add R900 on top of Front (L/R) and Surround Rear (L/R)

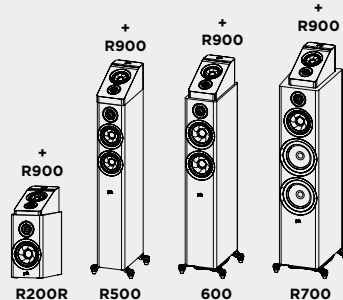

## Wall Mountable Height Option

Mount R900 above Front (L/R) and Surround Rear (L/R)

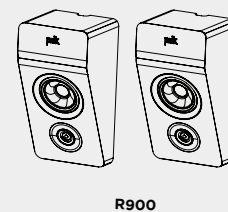

PRIMARY

STACKABLE HEIGHT

WALL MOUNTABLE HEIGHT

## Konfiguracja DOLBY ATMOS® 7.2

ROZMIESZCZENIE GŁOŚNIKÓW W MIEJSCU ODSŁUCHU

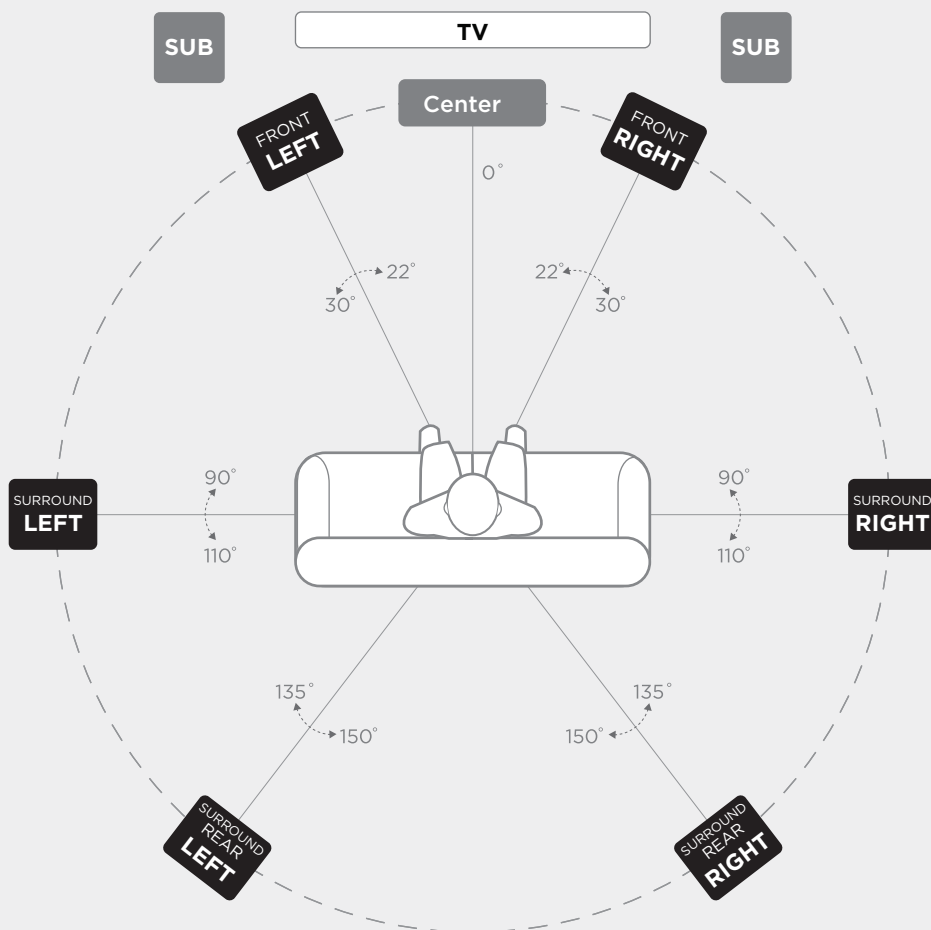

### Primary Speakers

Front (L/R)  
Surround (L/R)  
Surround Rear (L/R)

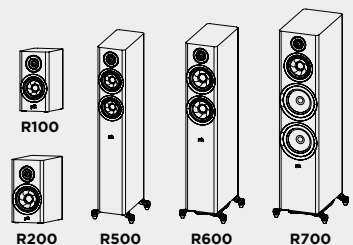

PRIMARY

# Konfiguracja DOLBY ATMOS® 7.2.4

ROZMIESZCZENIE GŁOŚNIKÓW W MIEJSCU ODSŁUCHU

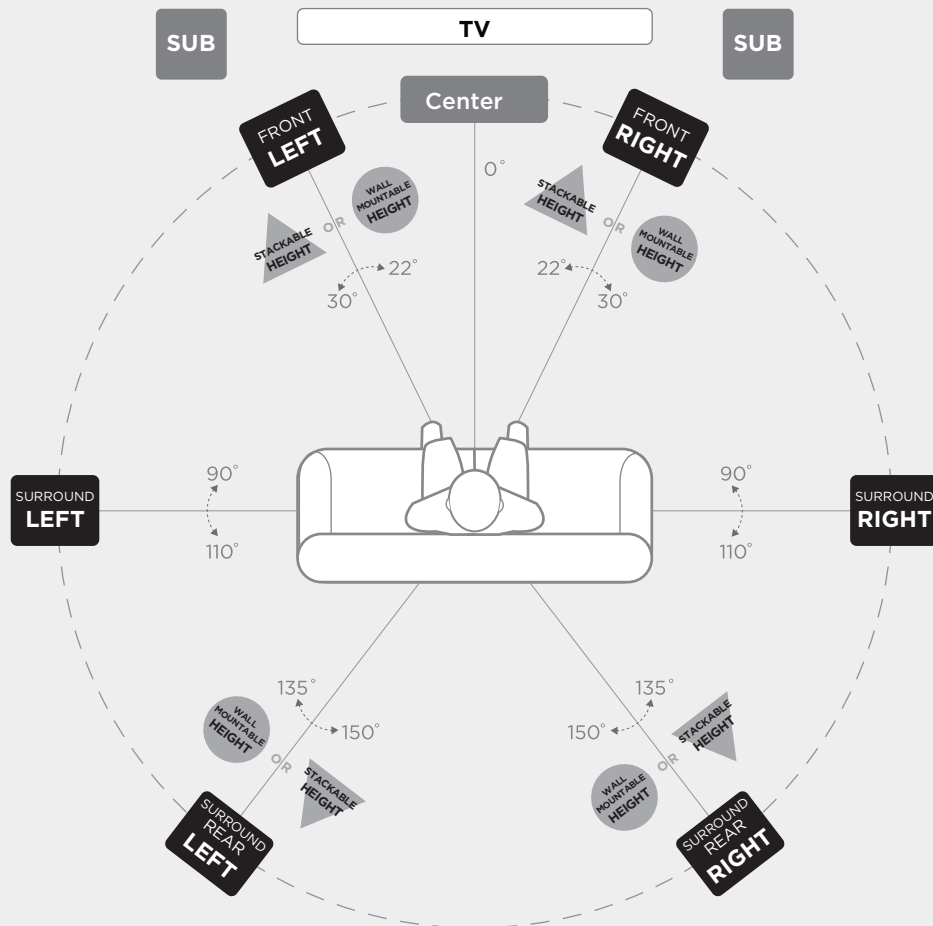

## Primary Speakers

Front (L/R)  
Surround (L/R)  
Surround Rear (L/R)

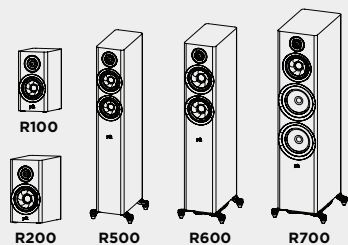

## Stackable Height Option

Add R900 on top of Front (L/R), and Surrounds (L/R)

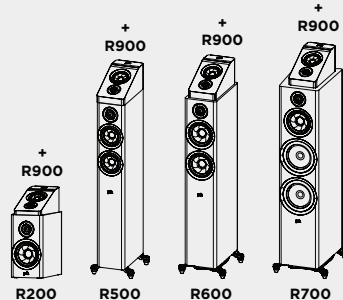

## Wall Mountable Height Option

Mount R900 above Front (L/R), and Surrounds (L/R)

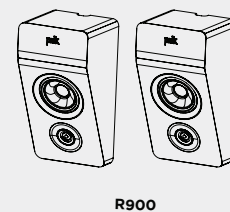

PRIMARY

STACKABLE HEIGHT

WALL MOUNTABLE HEIGHT

**Dane techniczne głośników górnych Reserve R900**

Głośnik wysokotonowy	Radiator pierścieniowy 0,75" (19 mm)
Głośniki średniotonowe/średnio-niskotonowe	Stożek Turbine 4" (102 mm)
Całkowite pasmo przenoszenia	50 Hz - 50 kHz
Pasma przenoszenia (granice -3 dB)	70 Hz - 32 kHz
Zalecana moc wzmacniacza	45-100 W
Zgodność wyjścia wzmacniacza Minimalna impedancja	8 Ω / 6 Ω / 4 Ω 4,2 Ω
Czułość (2,83 V / 1 m)	85,5 dB SPL
<b>Częstotliwość zwrotnicy</b>	
Głośnik wysokotonowy/średniotonowy	2100 Hz
<b>Wymiary i waga</b>	
Wymiary produktu (szer. x wys. x gł.) (największa ogólna głębokość, maskownica)	6,5" x 6,2" x 12,6" 166 x 158,3 x 320 mm
Waga produktu	6,6 lb / 3 kg
Waga przesyłki	16 lb / 7,3 kg
<b>Obudowa</b>	
Typ obudowy przetworników średnio-niskotonowych/niskotonowych	Zamknięta
Dostępne wykończenia	Czarne/brązowe/białe
Stopki	Możliwość montażu na ścianie
Śruby zaciskowe	Pojedyncze niklowane, 5-stykowe
<b>Certyfikaty (inne niż dotyczące bezpieczeństwa i zgodności z przepisami)</b>	
Certyfikat Hi-Res	Tak

## Ograniczona 5-letnia gwarancja

Firma Polk Audio, Inc. gwarantuje wyłącznie pierwotnemu nabywcy, że niniejszy głośnik Polk Audio („produkt”) będzie wolny od wad materiałowych i wykonawczych przez okres pięciu (5) lat od daty pierwotnego zakupu detalicznego od autoryzowanego sprzedawcy Polk Audio. Jednakże niniejsza gwarancja automatycznie wygasa przed upływem pięciu (5) lat, jeśli pierwotny nabywca detaliczny odsprzeda lub w inny sposób przekaże produkt innej osobie. Pierwotny nabywca detaliczny będzie dalej określany jako „użytkownik”. Aby umożliwić Polk Audio zaoferowanie możliwie najlepszej obsługi gwarancyjnej, prosimy o wypełnienie karty rejestracji produktu i przesłanie jej do producenta na adres podany na kartach produktów w ciągu dziesięciu (10) dni od daty zakupu.

Wadliwe produkty muszą zostać wysłane wraz z dowodem zakupu opłaconą z góry i ubezpieczoną przesyłką do autoryzowanego sprzedawcy Polk Audio, od którego Produkt został zakupiony, lub do autoryzowanego centrum serwisowego. Produkty muszą być wysłane w oryginalnym opakowaniu transportowym lub jego odpowiedniku; w każdym przypadku ryzyko utraty lub uszkodzenia podczas transportu ponosi użytkownik. Jeśli podczas badania przez producenta lub autoryzowanego sprzedawcy Polk Audio okaże się, że urządzenie było wadliwe pod względem materiałów lub wykonania w dowolnym momencie okresu gwarancyjnego, Polk Audio lub autoryzowany sprzedawca Polk Audio według własnego uznania naprawi lub wymieni ten produkt bez dodatkowych opłat, z wyjątkiem przypadków określonych poniżej. Wszystkie wymienione części i produkty stają się własnością Polk Audio. Produkty wymienione lub naprawione w ramach niniejszej gwarancji zostaną zwrócone w rozsądnym czasie opłaconą przesyłką.

Niniejsza gwarancja nie obejmuje serwisowania ani części do naprawy szkód w wyniku wypadku, klęski żywiołowej, niewłaściwego użycia, zaniedbania, nieodpowiednich metod pakowania lub procedur wysyłki, zastosowania komercyjnego, napięcia wejściowego przekraczającego maksymalne wartości znamionowe urządzenia, estetycznego wyglądu obudowy, który nie jest bezpośrednio związany z wadami materiałowymi lub wykonawczymi, a także serwisowania, naprawy lub modyfikacji produktu, która nie została autoryzowana lub zatwierdzona przez firmę Polk Audio. Niniejsza gwarancja wygasa, jeśli numer seryjny na produkcie zostanie usunięty, zmodyfikowany lub zniszczony. Niniejsza gwarancja zastępuje wszystkie inne udzielone gwarancje. Jeśli ten produkt ma wadę materiałową lub wykonawczą, zgodnie z powyższą gwarancją, jedynym zadośćuczynieniem będzie naprawa lub wymiana w sposób opisany powyżej. W żadnym wypadku firma Polk Audio, Inc. nie ponosi odpowiedzialności za jakiegokolwiek przypadkowe lub wtórne szkody wynikające z użytkowania produktu lub braku możliwości korzystania z niego, nawet jeśli firma Polk Audio, Inc. lub Autoryzowany Dostawca Polk Audio zostali poinformowani o możliwości wystąpienia takich szkód lub jakichkolwiek roszczeń ze strony jakichkolwiek innych osób. W niektórych stanach wyłączenie lub ograniczenie szkód wtórnych jest zabronione, toteż powyższe ograniczenie lub wyłączenie może nie mieć zastosowania do użytkownika. Wszystkie dorozumiane gwarancje dotyczące niniejszego produktu są ograniczone do

czasu trwania niniejszej gwarancji. W NIEKTÓRYCH STANACH OGRANICZENIE OKRESU OBOWIĄZYWANIA DOROZUMIANEJ GWARANCJI JEST ZABRONIONE, TOTEŻ POWYŻSZE OGRANICZENIE MOŻE NIE MIEĆ ZASTOSOWANIA DO UŻYTKOWNIKA. Niniejsza gwarancja zapewnia użytkownikowi określone prawa, oprócz których mogą mu również przysługiwać inne prawa, w zależności od stanu. Niniejsza gwarancja dotyczy wyłącznie produktów zakupionych w Stanach Zjednoczonych i ich terytoriach zależnych, a także w placówkach Exchange oraz klubach muzycznych USA i NATO. Warunki gwarancji dotyczące produktów zakupionych w innych krajach są dostępne u autoryzowanych dystrybutorów Polk Audio w tych krajach.



**polk.**

Sound United, LLC  
5541 Fermi Court  
Carlsbad, CA 92008, USA

Importer w UE: D&M Europe B.V.  
Beemdstraat 11, 5653 MA  
Eindhoven, Holandia

+1 800-377-7655  
[www.polkaudio.com](http://www.polkaudio.com)  
e-mail: [polkcs@polkaudio.com](mailto:polkcs@polkaudio.com)  
twitter: @polkaudio

©2021 POLK AUDIO  
Wszelkie prawa zastrzeżone.

HBP4463

## Содержание

Прекрасный звук — история Polk Reserve .....	2
Инструкции по технике безопасности .....	3
Содержание упаковки .....	4
Подключение системы .....	4
Уход за акустической системой.....	5
Расположение акустической системы R900 .....	5
Технические характеристики .....	9

## Прекрасный звук — история Polk Reserve

Благодарим вас за покупку акустических систем серии Polk Reserve! Современный стиль в сочетании с высококлассным высокочастотным динамиком типа Pinnacle и среднечастотным динамиком типа Turbine обеспечивает высокую детализацию звуковой картины. Четкий и глубокий бас, удобный в восприятии подарит новые ощущения от прослушивания. Лаконичный и минималистичный дизайн серии Polk Reserve Series обеспечит максимальный комфорт.

Обладая репутацией создателей прекрасного звучания на протяжении более 45 лет, компания Polk Audio гордится превосходным звуком и качеством и имеет целый ряд запатентованных инноваций, удостоенных наград. Создание аудиосистем для компании Polk — не просто работа, а стремление предложить отличный звук, доступный каждому.

### Техническая поддержка и ремонт

Если товар был поврежден во время транспортировки, свяжитесь с авторизованным розничным продавцом Polk Audio, где вы приобрели продукт. Для получения технической поддержки, ответа на часто задаваемые вопросы и получения информации о ремонте посетите <http://polk.custhelp.com>. Полный список контактных данных приведен в разделе <https://www.polkaudio.com/contact-us>. Адреса электронной почты и номера телефонов зависят от региона, в котором вы приобрели продукт.

### ВНИМАНИЕ! Помните о безопасности при прослушивании

Акустические системы Polk Audio способны работать на очень высоком уровне громкости, что может привести к серьезным или необратимым повреждениям слуха. Компания Polk Audio, Inc. не несет ответственности за потерю слуха, телесные повреждения или повреждение имущества в результате неправильного использования своей продукции. Соблюдайте эти рекомендации и всегда руководствуйтесь здравым смыслом при выборе уровня громкости.

- Следует воздерживаться от длительного прослушивания при уровне громкости, превышающем 85 децибел (Дб). Для получения более подробной информации о безопасных уровнях громкости ознакомьтесь с рекомендациями Управления по охране труда США (OSHA) на сайте <http://www.osha.gov/>.

### Утилизация продукта

В отношении утилизации данного продукта могут применяться определенные международные, национальные и/или местные законы и/или правила. Для получения дополнительной информации свяжитесь с розничным продавцом, где вы приобрели этот продукт, или импортером/дистрибьютором Polk в вашей стране. Дополнительную информацию можно также получить на сайте [www.polkaudio.com](http://www.polkaudio.com) или обратившись в Polk Audio по адресу: 5541 Fermi Court, Carlsbad, California, 92008, USA (США). Телефон: 1-800-377-7655.



Этот символ на наших электротехнических изделиях или упаковке указывает на то, что в Европе запрещено выбрасывать этот продукт в бытовые отходы. Для того, чтобы правильно утилизировать продукт, руководствуйтесь с местным законодательством и правилами утилизации электрического и электронного оборудования. Таким образом, вы вносите вклад в сохранение природных ресурсов и охрану окружающей среды путем обработки и утилизации электронных отходов.





**ОСТОРОЖНО**

Для снижения риска поражения электрическим током не снимайте крышку (или заднюю часть). Внутри нет деталей, обслуживаемых пользователем. Для проведения обслуживания обращайтесь к квалифицированному обслуживающему персоналу.



Символ молнии в виде стрелы в равнозначном треугольнике предназначен для предупреждения пользователя о наличии неизолированного «опасного напряжения» в корпусе изделия, достаточно высокого, чтобы представлять опасность поражения человека электрическим током.



Восклицательный знак в равностороннем треугольнике предназначен для предупреждения пользователя о наличии важных инструкций по эксплуатации и техническому обслуживанию в литературе, сопровождающей устройство.

**Важные инструкции по технике безопасности**

Этот продукт разработан и изготовлен в соответствии со строгими стандартами качества и безопасности. Обратите внимание на следующие меры предосторожности при установке и эксплуатации.

1. Прочтите эти инструкции.
2. Сохраните эти инструкции.
3. Обращайте внимание на предупреждения.
4. Следуйте инструкциям.
5. Не используйте устройство вблизи воды.
6. Очищайте только сухой тканью.
7. Не блокируйте вентиляционные отверстия. Устанавливайте в соответствии с инструкциями производителя.
8. Не устанавливайте вблизи источников тепла, таких как радиаторы, обогреватели, печи или другие устройства (включая усилители), которые являются источниками тепла.
9. Используйте только комплектующие/аксессуары, указанные производителем.
10. Используйте только с тележкой, стойкой, треногой, кронштейном или столиком, указанными производителем, или продаваемыми с устройством. При использовании тележки соблюдайте осторожность при перемещении тележек с установленной аппаратурой во избежание травмирования при опрокидывании.
11. Для ремонта обращайтесь к квалифицированному обслуживающему персоналу. Обслуживание требуется, когда устройство повреждено каким-либо образом, например, в случае повреждения шнура питания или вилки, попадания жидкости или предметов в устройство, или когда оно подверглось воздействию дождя или влаги, не работает нормально или его уронили.



**Примечания по использованию  
предупреждения**

- Избегайте высоких температур. При установке в стойку обеспечьте достаточное рассеяние тепла.
- Не допускайте попадания влаги, воды и пыли в устройство.
- Не закрывайте вентиляционные отверстия.
- Не допускайте попадания посторонних предметов в устройство.
- Не допускайте контакта инсектицидов, бензола и растворителя с устройством.
- Ни в коем случае не разбирайте и не модифицируйте устройство каким-либо образом.
- Не нарушайте вентиляцию, закрывая вентиляционные отверстия такими предметами, как газеты, скатерти или шторы.
- Запрещается помещать на устройство источники открытого огня, такие как горящие свечи.
- Не подвергайте устройству воздействию капель или брызг жидкости.
- Не помещайте на устройство предметы, заполненные жидкостью, например, вазы.

**ОСТОРОЖНО:**

Соблюдайте осторожность при распаковке динамика. Твитер имеет заостренный конец и может нанести травму. Производите замену решетке динамика, когда он не используется.

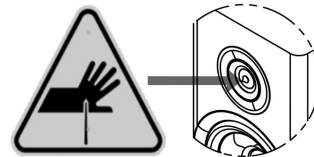

**Примечание о переработке:**

Упаковочные материалы данного продукта подлежат вторичной переработке и могут использоваться повторно. Утилизируйте любые материалы в соответствии с местными правилами утилизации. При утилизации самого устройства соблюдайте местные правила и нормы.



**Декларация о соответствии ЕС**

Настоящим [Sound United, LLC] заявляет, что наш продукт соответствует требованиям ЕС/ЕК. Полный текст декларации о соответствии ЕС доступен по следующему адресу:

<Директивы ЕС/ЕК>  
 RoHS: 2011/65/ЕС и директива с поправками (ЕС) 2015/863  
 Декларация ЕС о соответствии по URL-адресу:  
<https://www.polkaudio.com//declarations-of-conformity>

Sound United, LLC  
 5541 Fermi Court  
 Carlsbad, CA 92008

Контакты в ЕС: Sound United Europe, подразделение D&M Europe B.V.  
 Beemdstraat 11, 5653 MA Eindhoven, The Netherlands (Нидерланды)

## Содержание упаковки

В каждой упаковке содержатся:

1. Акустические системы
2. Руководство пользователя
3. Карточка регистрации
4. Магнитные решетки

(Кабель для акустических систем не входит в комплект поставки)

## Подключение системы

Чтобы обеспечить наилучшее качество звука, важно правильно подготовить акустические системы и кабели.

### Подготовка акустической системы

Удалите все предупредительные и защитные этикетки и достаньте решетку из полиэтиленового пакета. Если резиновые ножки входят в комплект поставки, прикрепите их к нижней части акустической системы, чтобы закрепить и стабилизировать ее.

### Подготовка провода

Следуйте инструкциям по подключению, прилагаемым к ресиверу/усилителю. Срежьте 0,5 дюйма (12,7 мм) изоляции с каждого из двух проводников провода, чтобы обнажить неизолированный металл и скрутите каждый оголенный провод аккуратно и плотно. Обратите внимание, что одна из клемм на задней панели каждой акустической системы помечена красным (+), а другая — черным (-). Подключите провод от положительной (+) клеммы усилителя или ресивера к красной положительной (+) клемме акустической системы, а провод от отрицательной (-) клеммы усилителя или ресивера к черной положительной клемме (-) акустической системы. На большинстве проводов на одном из двух проводников есть метки (например, цветовая кодировка, ребристость или текст), которые помогут подключиться правильно.

Дистанция	Минимальный диаметр провода
Длина до 25" (5 м)	16
Длина более 25" (5 м), но менее 50" (15 м)	14
Длина более 50" (15 м), но менее 75" (25 м)	12
Длина более 75" (25 м)	10

Эти рекомендации предназначены для всех соединений от усилителя/ресивера к каждой акустической системе.

### Разъем для подключения кабеля

Чтобы подсоединить провод к разъему, отвинтите колпачок на разъеме и вставьте неизолированный провод в отверстие рядом с основанием разъема. Не вставляйте изолированную часть провода в отверстие, так как это ухудшит качество соединения. Затяните колпачок на разъеме так, чтобы хорошо зафиксировать провод, но не затягивайте колпачок слишком сильно.

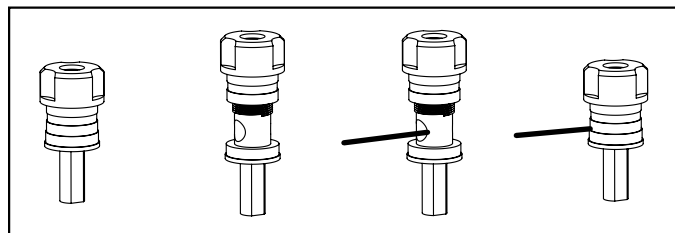

### Варианты подключения

Вы можете выбрать несколько вариантов подключения акустических систем в зависимости от личных предпочтений. Чаще всего используются три: разъемы типа «банан», вилочные наконечники и оголенные провода. Если вы знаете, где установить акустические системы и планируете настроить систему и далее ее не трогать, то подключения оголенным проводом будет достаточно. Достаточно убедиться в отсутствии отдельных жил провода, которые могут вступать в контакт. Если вы хотите поэкспериментировать с расположениями динамиков, то для отсоединения и повторного подключения к проводам удобнее пользоваться разъемами типа «банан» и вилочными наконечниками.

### Разъемы типа «банан» (только для США)

В разъемах для подключения есть отверстия на концах колпачков, поэтому к ним можно подключать одинарные и двойные разъемы типа «банан». Для использования разъемов типа «банан» аккуратно извлеките заглушки, чтобы открыть отверстия для подключения. Могут подключаться двойные разъемы типа «банан».

### Базовое подключение акустических систем

Убедитесь, что красные (+) и черные (-) разъемы на усилителе или ресивере соединяются с красным (+) и черным (-) клеммами акустических систем. Во время установки переведите переключатель в нужное положение, соответствующее размещению акустической системы на стене или на другой акустической системе.

Если акустические системы звучат «жидко», практически без баса, а центральный канал почти или совершенно не прослушивается, то есть вероятность, что один из проводов динамиков соединен неправильно. Дважды проверьте все соединения.

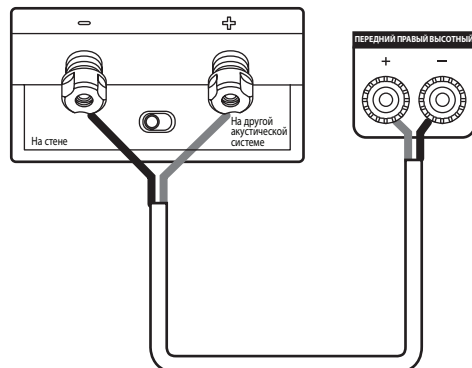

### Настройка A/V-ресивера

Чтобы убедиться, что акустические системы настроены правильно, следуйте инструкциям на экране. После установки, если настройка верна, вы услышите тестовый тон каждой акустической системы

### Уход за акустической системой

Вы выбрали качество Polk не просто так. Чтобы сохранить отличный внешний вид акустических систем на долгие годы, соблюдайте простые рекомендации. Для очистки панелей используйте мягкую влажную ткань. Не используйте средства для полировки мебели или жесткие моющие средства для протирки виниловых поверхностей.

### Расположение акустических систем R900

Акустическая система R900 предназначена для физической установки на моделях R200, R500, R600 и R700 в качестве высотной колонки. Она также может быть установлена на любой стене (но не на потолке). Это позволяет использовать аудиокодеки Atmos, IMAX и DTS:X. После того как вы решите, где вы хотите разместить акустическую систему, установите переключатель рядом с клеммами подключения в нужное положение (на стене или на другой акустической системе). Для максимально качественного звучания акустической системы важно их правильное размещение.

### Варианты настенного монтажа

С помощью уровня и ленты поместите шаблон настенного крепления на стене в нужном месте. Используйте винт #10 (не входит в комплект) или крепление на стену 1/4"x20 (входит в комплект) для крепления акустической системы на стену.

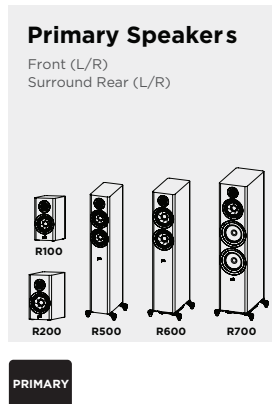
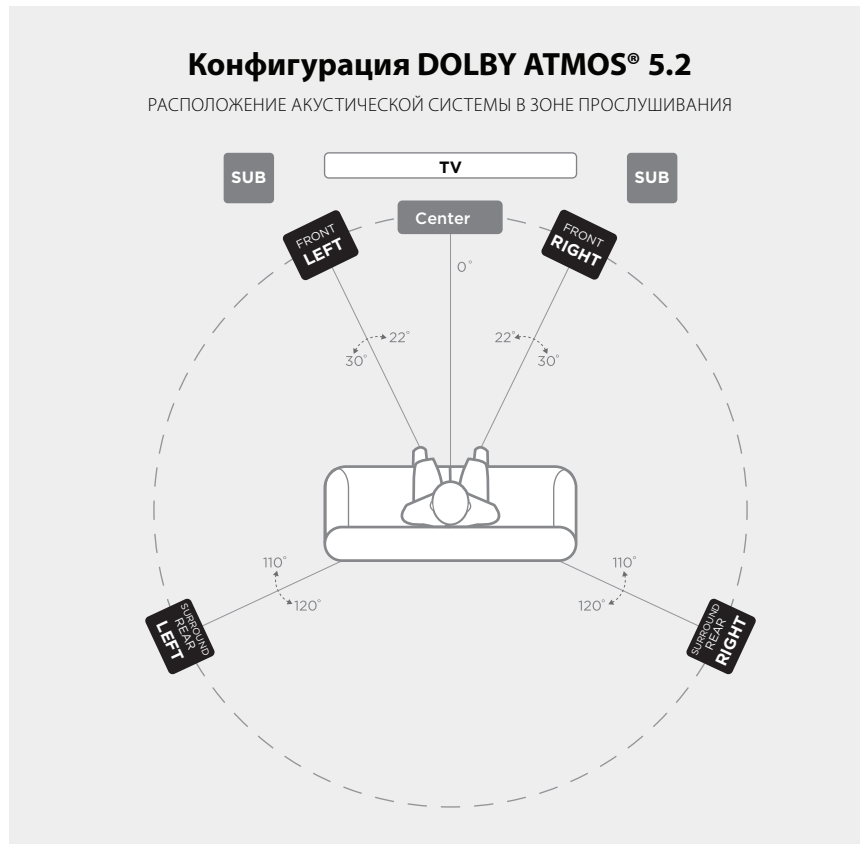

# Конфигурация DOLBY ATMOS® 5.2.4

РАСПОЛОЖЕНИЕ АКУСТИЧЕСКОЙ СИСТЕМЫ В ЗОНЕ ПРОСЛУШИВАНИЯ

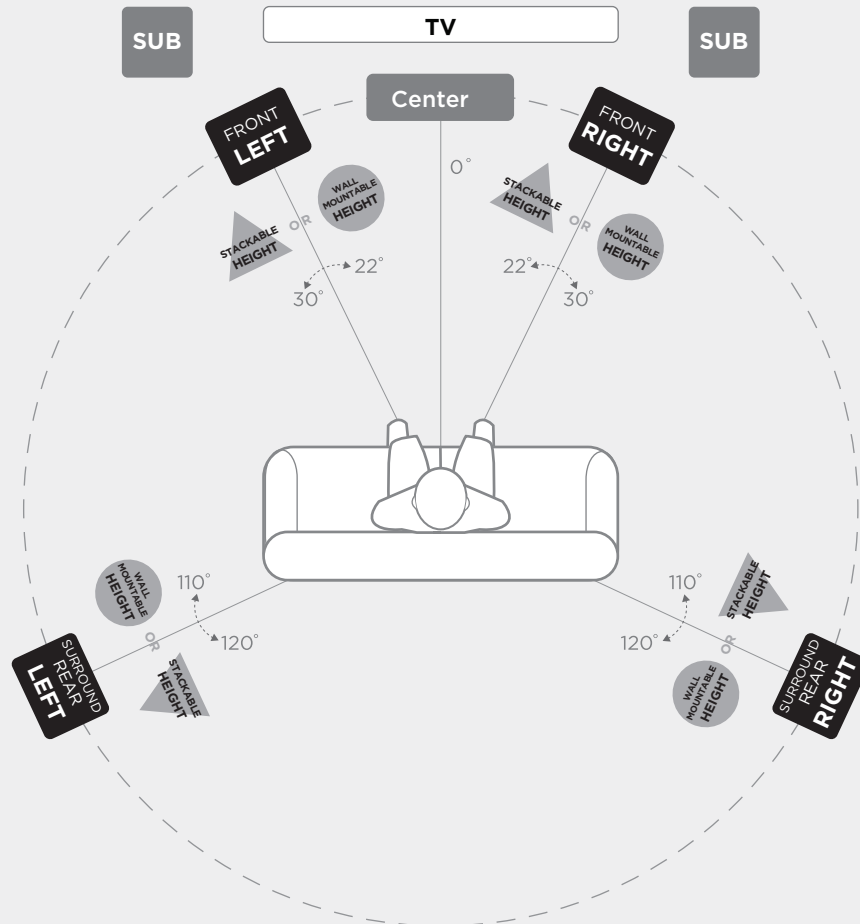

## Primary Speakers

Front (L/R)  
Surround Rear (L/R)

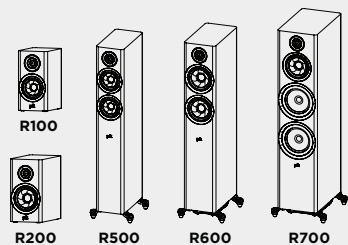

## Stackable Height Option

Add R900 on top of Front (L/R) and Surround Rear (L/R)

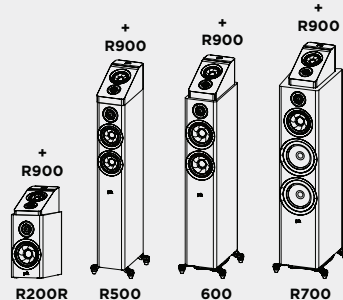

## Wall Mountable Height Option

Mount R900 above Front (L/R) and Surround Rear (L/R)

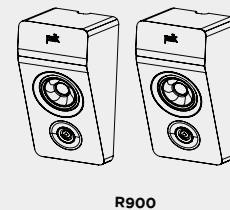

PRIMARY

STACKABLE HEIGHT

WALL MOUNTABLE HEIGHT

## Конфигурация DOLBY ATMOS® 7.2

РАСПОЛОЖЕНИЕ АКУСТИЧЕСКОЙ СИСТЕМЫ В ЗОНЕ ПРОСЛУШИВАНИЯ

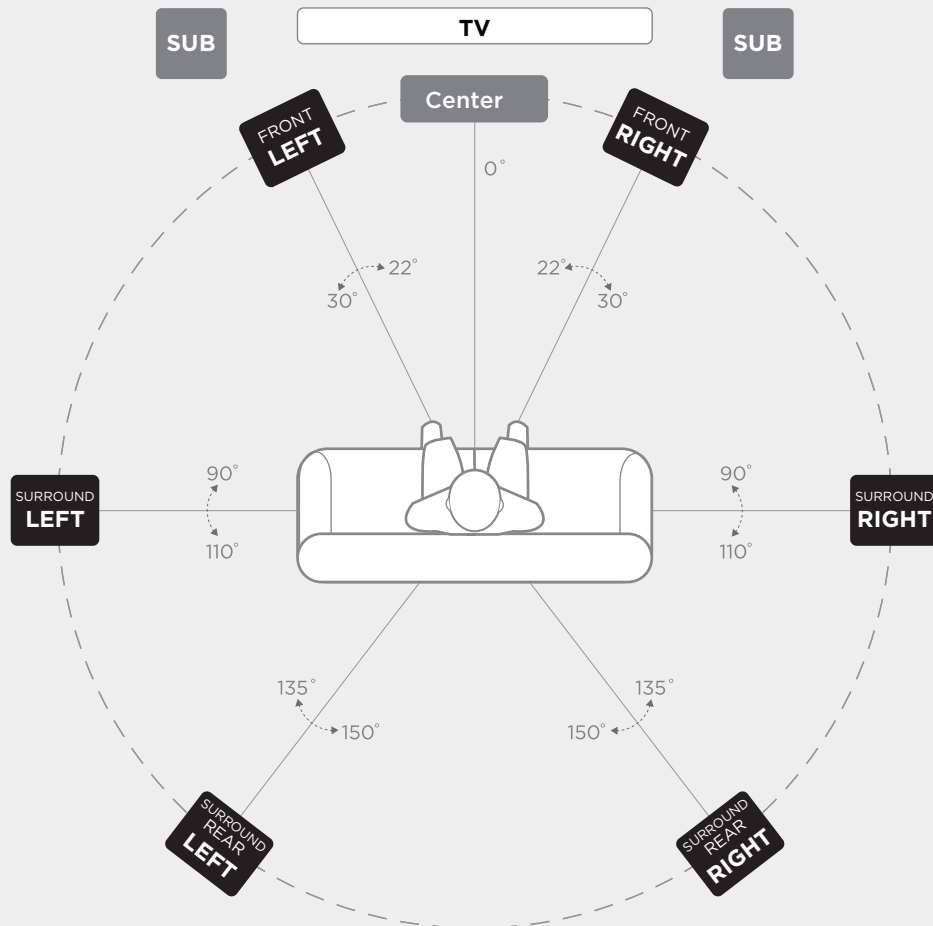

### Primary Speakers

Front (L/R)  
Surround (L/R)  
Surround Rear (L/R)

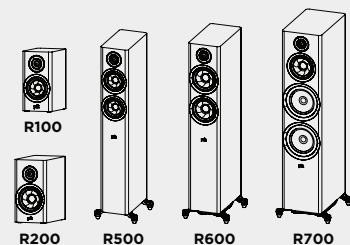

PRIMARY

# Конфигурация DOLBY ATMOS® 7.2.4

РАСПОЛОЖЕНИЕ АКУСТИЧЕСКОЙ СИСТЕМЫ В ЗОНЕ ПРОСЛУШИВАНИЯ

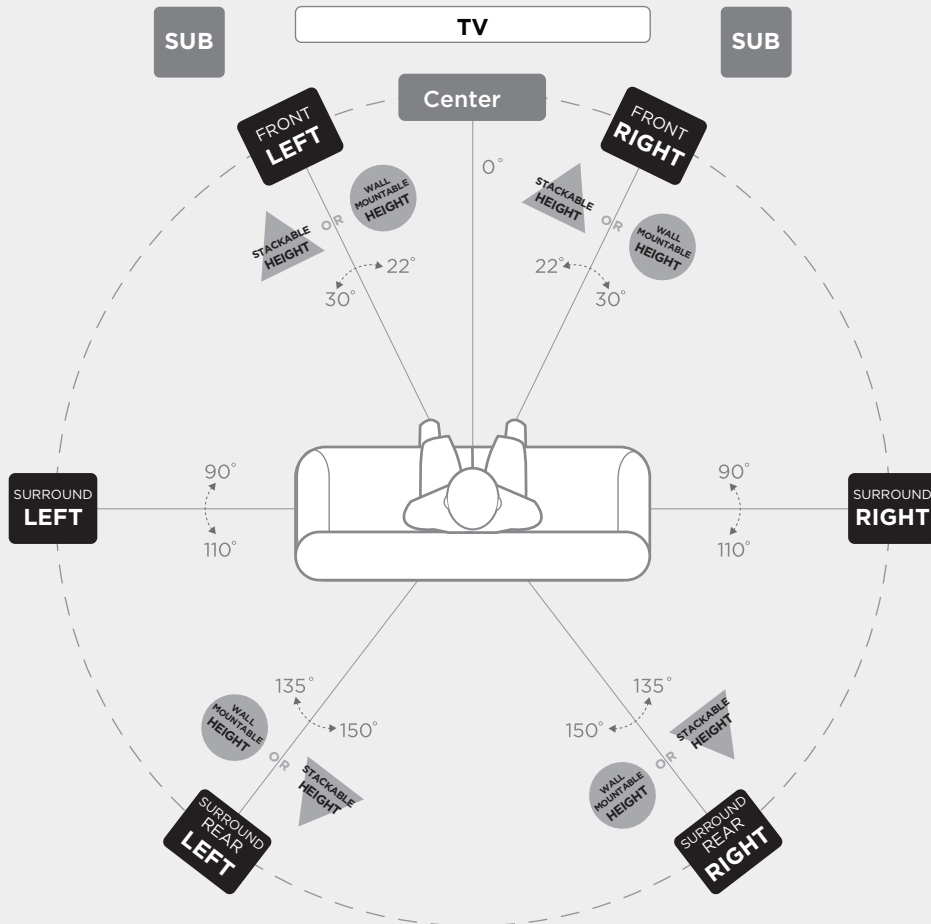

## Primary Speakers

Front (L/R)  
Surround (L/R)  
Surround Rear (L/R)

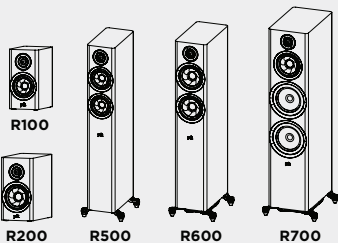

## Stackable Height Option

Add R900 on top of Front (L/R), and Surrounds (L/R)

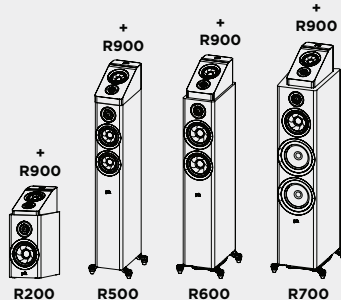

## Wall Mountable Height Option

Mount R900 above Front (L/R), and Surrounds (L/R)

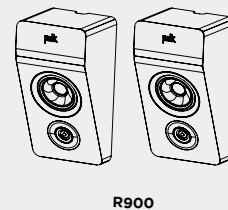

PRIMARY

STACKABLE HEIGHT

WALL MOUNTABLE HEIGHT



Спецификации высотного модуля акустической системы Reserve R900	
Высокочастотный динамик	Кольцевой излучатель 0,75 дюйма (19 мм)
Излучатель средних/средне-низких частот	Конусообразный излучатель типа Turbine 102 мм (4 дюйма)
Общая частотная характеристика	50 Гц–50 кГц
Частотная характеристика (с ограничением -3 дБ)	70 Гц–32 кГц
Рекомендуемая мощность усилителя	45–100 Вт
Совместимость выходных усилителей	8Ω / 6Ω / 4Ω
Минимальное сопротивление	4,2Ω
Чувствительность (2,83 В/1 м)	85,5 дБ SPL
Частота кроссовера	
Высокочастотный/средний диапазон	2100 Гц
Характеристики и вес	
Размеры продукции (Ш x В x Г) (максимальная общая глубина, решетка)	6,5 x 6,2 x 12,6 дюйма 166 x 158,3 x 320 мм
Вес изделия	6,6 фунта/3 кг
Транспортировочный вес	16 фунтов/7,3 кг
Корпус	
Тип корпуса сабвуфера	Герметичный
Доступные цвета отделки корпуса	черный/коричневый/белый
Ножки	С креплением на стену
Разъемы для подключения кабеля	Одинарный, с никелевой покрытием
Сертификаты (не в сфере безопасности и нормативного соответствия)	
Сертификация Hi-res	Да

## Ограниченная 5-летняя гарантия

Polk Audio, Inc. гарантирует первоначальному покупателю только то, акустическая система Polk Audio («Продукт») не будет содержать дефектов материалов и изготовления в течение пяти (5) лет с даты первоначальной покупки в розничном магазине официального дилера Polk Audio. Тем не менее, настоящая Гарантия будет автоматически прекращена до истечения пяти (5) лет, если первоначальный розничный покупатель продаст или иным образом передаст Продукт любой другой стороне. Первый розничный покупатель далее именуется «вы». Чтобы компания Polk Audio могла предоставить качественное гарантийное обслуживание, заполните Карточку регистрации продукта и отправьте ее на Фабрику по адресу, указанному на Карточке, в течение 10 (десяти) дней с даты покупки.

Дефектные продукты должны быть отправлены вместе с подтверждением покупки и предоплаченным страхованием официальному дилеру Polk Audio, у которого вы приобрели Продукт, или в авторизованный сервисный центр. Продукты должны быть отправлены в оригинальном транспортном контейнере или его эквиваленте; в любом случае, вы несете ответственность за риск его потери или повреждения в пути. Если при осмотре на Фабрике или у Авторизованного дилера компании Polk будет установлено, что устройство имело дефект материалов или производства в любое время в течение гарантийного периода, то компания Polk Audio или официальный дилер компании Polk Audio, по своему усмотрению, отремонтируют или заменят данный Продукт без дополнительной платы, за исключением случаев, указанных ниже. Все заменяемые части и Продукты становятся собственностью компании Polk Audio. Продукция, замененная или отремонтированная по данной гарантии, будет возвращена вам в разумные сроки, а доставка — оплачена.

Данная гарантия не включает в себя услуги или детали для ремонта повреждений, вызванных несчастным случаем, авариями, неправильными использованием, злоупотреблением, халатностью, несоответствующей упаковкой или процедурой транспортировки, коммерческим использованием, подачей напряжения, выходящего за пределы номинального максимального значения устройства, косметическим видом корпуса, напрямую не связанным с дефектами материалов или качеством изготовления, либо ремонтом, обслуживанием или модификацией изделия, которые не были разрешены или одобрены компанией Polk Audio. Настоящая гарантия аннулируется, если Серийный номер Изделия был удален, поврежден или видоизменен. Настоящая гарантия заменяет собой все другие явные Гарантии. Если Продукт имеет дефекты материалов или изготовления, как это было указано выше, вашим единственным средством правовой защиты будет ремонт или замена, как указано выше. Компания Polk Audio, Inc. ни при каких обстоятельствах не несет ответственности перед вами за любые случайные или косвенные убытки, возникающие в результате использования или невозможности использования Продукта, даже если компания Polk Audio, Inc. или официальный дилер компании Polk Audio были уведомлены о возможности такого ущерба или по любым претензиям любой другой стороны. Некоторые штаты не допускают исключения или ограничения косвенных убытков, поэтому вышеуказанное ограничение и исключение могут не относиться к вам. Все подразумеваемые гарантии на данный Продукт ограничены сроком действия данной явной Гарантии. В некоторых штатах не допускается ограничение срока действия подразумеваемой гарантии, поэтому вышеуказанные ограничения могут не применяться к вам. Настоящая Гарантия предоставляет вам определенные юридические права, и вы также можете иметь другие права, которые отличаются в зависимости от штата. Настоящая Гарантия распространяется только на Продукцию, приобретенную в Соединенных Штатах Америки, их владениях, а также в магазинах вооруженных сил США и НАТО и аудиоклубах. Условия гарантии,

применимые к Продуктам, приобретенным в других странах, можно получить у Официальных дистрибьюторов компании Polk Audio в таких странах.



Sound United, LLC (Великобритания)

5541 Fermi Court

Carlsbad, CA 92008 USA (США)

Импортер в ЕС: D&M Europe B.V. (Европа, Ближний

Восток и Африка)

Beemdstraat 11, 5653 MA (США)

Эйндховен, Нидерланды

+1 800-377-7655

[www.polkaudio.com](http://www.polkaudio.com)

Эл. почта: [polkcs@polkaudio.com](mailto:polkcs@polkaudio.com)

twitter: @polkaudio

©2021 POLK AUDIO

Все права защищены.

HBP4463

## Contenuto

<b>Aspettati un audio eccellente: la storia di Reserve</b> .....	2
<b>Istruzioni per la sicurezza</b> .....	3
<b>Contenuto della confezione</b> .....	4
<b>Collegamento del sistema</b> .....	4
<b>Cura e manutenzione dell'altoparlante Reserve</b> .....	5
<b>Posizionamento dell'altoparlante R900</b> .....	5
<b>Specifiche</b> .....	9

## Aspettati un audio eccellente: la storia di Reserve Polk

Grazie per aver acquistato gli altoparlanti Polk serie Reserve. Lo stile moderno, combinato con il tweeter Pinnacle premium e il driver midrange Turbine di Polk, assicura imaging e dettagli ad alta risoluzione. Grazie ai bassi profondi, ricchi ed elaborati, potrai godere di un'esperienza di ascolto completamente nuova. Pura e minimalista, la serie Reserve di Polk è progettata e concepita pensando al tuo divertimento.

Grazie a una solida reputazione come produttori di apparecchi audio eccezionali da oltre 45 anni, Polk Audio è orgogliosa di offrire un audio superiore e una qualità ottimale, caratteristici di molte innovazioni audio brevettate e premiate. Per Polk la creazione di prodotti audio non è solo un lavoro, ma una passione: per offrire un audio eccellente a tutti.

### Assistenza o servizio tecnico

Se il prodotto viene danneggiato durante la spedizione, contattare il rivenditore autorizzato Polk Audio dove è stato acquistato il prodotto. Per assistenza tecnica, domande frequenti e informazioni sulla riparazione, accedere alla pagina <http://polk.custhelp.com>. Per un elenco completo delle informazioni di contatto, accedere alla pagina <https://www.polkaudio.com/contact-us>. Gli indirizzi e-mail e i numeri di telefono del supporto variano in base all'area in cui è stato acquistato il prodotto.

### AVVERTENZA: prestare particolare attenzione

Gli altoparlanti Polk Audio sono in grado di funzionare a livelli di volume estremamente elevati che potrebbero causare danni gravi o permanenti all'udito. Polk Audio, Inc. declina ogni responsabilità per perdita dell'udito, lesioni personali o danni materiali derivanti dall'uso improprio dei suoi prodotti. Si prega di tenere in considerazione queste linee guida e di utilizzare sempre il buon senso durante il regolamento del volume:

- Limitare l'esposizione prolungata a livelli di volume che superano 85 decibel (dB). Per ulteriori informazioni sui livelli di volume sicuro, consultare le linee guida dell'OSHA (Occupational Health and Safety Administration, Agenzia statunitense per la sicurezza e la salute sul lavoro) sul sito <http://www.osha.gov/>.

### Smaltimento del prodotto

Possono essere applicabili alcune leggi e/o normative internazionali, nazionali e/o locali riguardanti lo smaltimento di questo prodotto. Per ulteriori informazioni, contattare il rivenditore presso cui è stato acquistato questo prodotto o l'importatore/distributore Polk nel proprio Paese. Ulteriori informazioni possono essere ottenute sul sito [www.polkaudio.com](http://www.polkaudio.com) o contattando Polk Audio al seguente indirizzo: 5541 Fermi Court, Carlsbad, California, 92008, Stati Uniti. Telefono: 1-800-377-7655.



Questo simbolo sui nostri prodotti elettrici o sul loro imballaggio indica che in Europa è vietato smaltire tali prodotti come rifiuti domestici. Per assicurarsi di smaltire correttamente i prodotti, attenersi alle leggi e normative locali sullo smaltimento di apparecchiature elettriche ed elettroniche. Nel farlo, si contribuisce alla conservazione delle risorse naturali e alla promozione della protezione ambientale grazie al trattamento e allo smaltimento di rifiuti elettronici.



**ATTENZIONE**

PER RIDURRE IL RISCHIO DI SCOSSE ELETTRICHE, NON RIMUOVERE IL COPERCHIO (O IL RETRO). PARTI INTERNE NON RIPARABILI DALL'UTENTE. PER L'ASSISTENZA TECNICA RIVOLGERSI A PERSONALE QUALIFICATO.



Il simbolo del fulmine con la punta a freccia all'interno di un triangolo equilatero avverte l'utente della presenza di tensioni pericolose non isolate all'interno dell'involucro del prodotto che possono essere di intensità sufficiente da costituire pericolo di folgorazione per le persone.



Il simbolo del punto esclamativo all'interno di un triangolo equilatero avverte l'utente della presenza nella documentazione allegata di importanti istruzioni per il funzionamento e la manutenzione dell'apparecchiatura.

**Istruzioni di sicurezza importanti**

Questo prodotto è stato progettato e realizzato per soddisfare rigorosi standard di qualità e sicurezza. Osservare le seguenti precauzioni di installazione e funzionamento.

1. Leggere le presenti istruzioni.
2. Conservare le presenti istruzioni.
3. Prestare attenzione a tutte le avvertenze.
4. Seguire tutte le istruzioni.
5. Non usare questo apparecchio vicino all'acqua.
6. Pulire solo con un panno asciutto.
7. Non ostruire le aperture di ventilazione.  
Installare secondo le istruzioni del produttore.
8. Non installare accanto a fonti di calore come radiatori, termosifoni, forni o altri apparecchi (inclusi gli amplificatori) che producono calore.
9. Utilizzare solo i complementi/accessori indicati dal produttore.
10. Utilizzare solo con il carrello, il supporto, il treppiede, la staffa o il tavolo specificati dal produttore o venduti con l'apparecchio. Quando si utilizza un carrello, fare attenzione durante lo spostamento con sopra l'apparecchio per evitare lesioni causate da un possibile ribaltamento.
11. Per l'assistenza tecnica rivolgersi a personale qualificato. L'assistenza tecnica è necessaria nel caso in cui l'apparecchio sia danneggiato, ad esempio per problemi del cavo di alimentazione o della spina, se è stato versato del liquido o sono caduti oggetti su di esso, se è stato esposto alla pioggia o all'umidità, se non funziona normalmente o se è caduto a terra.

**Note sull'uso****AVVERTENZE**

- Evitare temperature elevate. Consentire una dispersione sufficiente del calore quando il sistema è installato in un rack.
- Tenere l'unità lontano il sistema da umidità, acqua e polvere.
- Non ostruire i fori di ventilazione.
- Non far entrare oggetti estranei nell'unità.
- Evitare che insetticidi, benzene e diluenti vengano a contatto con l'unità.
- Non smontare o modificare l'unità in alcun modo.
- La ventilazione non deve essere ostacolata mediante la copertura delle aperture di ventilazione con oggetti, quali quotidiani, panni o tende.
- Fonti di fiamme libere, per esempio candele accese, non devono essere posizionate sull'unità.
- Non esporre l'unità a gocciolamento o a schizzi di liquidi.
- Non collocare oggetti pieni di liquidi, per es. vasi, sull'unità.

**ATTENZIONE:**

Prestare attenzione quando si tira fuori il diffusore. Il tweeter ha un'estremità appuntita e può provocare lesioni. Ricollocare la griglia del diffusore quando non è in uso.

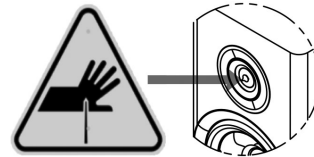
**Nota sul riciclaggio:**

I materiali con cui è stato realizzato l'imballaggio di questo prodotto sono riciclabili e possono essere riutilizzati. Smaltire i materiali in conformità alle normative locali sul riciclaggio. Durante lo smaltimento dell'unità, attenersi alle leggi o normative locali.

**Dichiarazione di conformità UE**

Con la presente [Sound United, LLC] dichiara che il nostro prodotto è conforme alle seguenti Direttive UE/CE. Il testo completo della dichiarazione di conformità UE è disponibile al seguente indirizzo Internet:

<Direttive UE/CE>

RoHS: 2011/65/UE e direttiva modificata (UE) 2015/863

"URL della dichiarazione di conformità UE:

<https://www.polkaudio.com/declarations-of-conformity>"

Sound United, LLC

5541 Fermi Court

Carlsbad, California 92008, Stati Uniti

Contatto UE: Sound United Europe, una divisione di D&M Europe B.V. Beemdstraat 11, 5653 MA Eindhoven, Paesi Bassi

## Contenuto della confezione

Ogni confezione contiene:

1. Altoparlante/i
2. Manuale dell'utente
3. Scheda di registrazione
4. Griglie magnetiche

(Cavo dell'altoparlante non incluso)

## Collegamento del sistema

Per ottenere un audio di qualità ottimale, è importante preparare e collegare correttamente i cavi all'altoparlante.

### Preparazione dell'altoparlante

Rimuovere tutte le etichette di avvertenza e di protezione ed estrarre la griglia dal sacchetto di plastica. Se sono inclusi dei piedini in gomma, inserirli nella parte inferiore dell'altoparlante per fissarlo e stabilizzarlo.

### Preparazione del cavo

Seguire le istruzioni di collegamento incluse con il ricevitore/ amplificatore. Rimuovere 12,7 mm di parte isolante da ciascuno dei due conduttori del cavo per accedere al metallo nudo e attorcigliare ogni singolo conduttore in filamenti singoli non sfilacciati. Tenere presente che uno dei terminali sul retro di ciascun altoparlante è contrassegnato in rosso (+) e l'altro in nero (-). Assicurarsi di collegare il cavo del terminale positivo (+) dell'amplificatore o il ricevitore al terminale rosso (+) dell'altoparlante e il cavo dal terminale negativo (-) dell'amplificatore o ricevitore al terminale nero (-) dell'altoparlante. La maggior parte dei cavi dispone di un indicatore (ad esempio codifica con i colori, nervature o scritte) su uno dei due conduttori per permettere di mantenere una certa coerenza.

Lunghezze	Sezione cavo minima
Lunghezze fino a 5 m	16
Lunghezze superiori a 5 m ma inferiori a 15 m	14
Lunghezze superiori a 15 m ma inferiori a 25 m	12
Lunghezze superiori a 25 m	10

Queste raccomandazioni si riferiscono a tutti i collegamenti dall'amplificatore/ricevitore a ciascun altoparlante:

### Morsetto

Per collegare il filo al morsetto, svitare la testa di quest'ultimo e inserire il filo nudo nel foro vicino alla base del morsetto. Non inserire la parte isolata del cavo nel foro in quanto, in tal modo, non si otterrà un buon collegamento. Serrare la testa del morsetto fino a quando non è saldamente posizionato con il cavo; fare attenzione a non serrare eccessivamente.

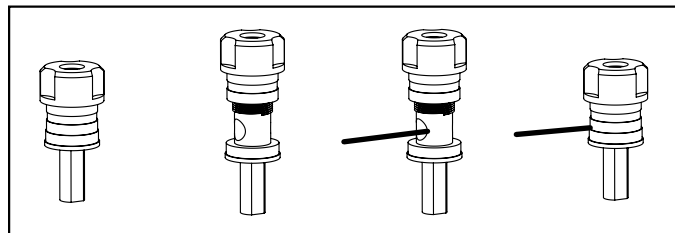

### Connettori

Sono disponibili diverse opzioni per la scelta dei connettori per i cavi degli altoparlanti, pertanto è esclusivamente una questione di preferenza personale. Tre dei connettori più comunemente utilizzati sono le spine a banana, i capocorda a forcella e il filo nudo. Se si sa già dove si desidera posizionare gli altoparlanti e si pianifica di installare il sistema e lasciarlo in quella posizione, il filo nudo è la scelta giusta. Assicurarsi che non vi siano fili sciolti che potrebbero entrare in contatto. Se si desidera sperimentare diverse posizioni per gli altoparlanti, i capocorda a forcella o le spine a banana sono le opzioni più comode per il collegamento e lo scollegamento dei cavi.

### Spine a banana (solo Stati Uniti)

I morsetti presentano delle aperture sulle estremità delle teste per il collegamento di spine a banana singole e doppie. Per utilizzare le spine a banana, estrarre delicatamente le teste dei morsetti per esporre i fori della spina a banana. I morsetti possono consentire di collegare spine a banana doppie.

### Collegamento di base dell'altoparlante

Assicurarsi che i connettori rosso (+) e nero (-) sull'amplificatore o il ricevitore siano collegati ai connettori rosso (+) e nero (-) sugli altoparlanti. Durante la configurazione, spostare l'interruttore nella posizione corretta per il posizionamento su parete o altoparlante.

Se il suono emesso da questi ultimi è "acuto", con bassi poco percettibili e immagine centrale sfocata o assente, è probabile che uno dei cavi degli altoparlanti sia collegato in modo invertito. Controllare attentamente tutti i collegamenti.

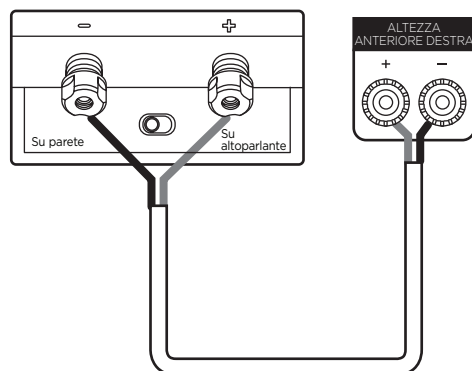

### Configurazione del ricevitore A/V

Per assicurarsi che gli altoparlanti siano configurati correttamente, seguire le istruzioni di configurazione visualizzate sullo schermo. Dopo l'installazione, se la configurazione è corretta, si udirà un tono di prova da ciascun altoparlante.

### Cura e manutenzione dell'altoparlante Reserve

La qualità Polk viene acquistata per un motivo. Pertanto, utilizzare questi semplici suggerimenti per mantenere gli altoparlanti sempre come nuovi nel tempo.

Per pulire i pannelli, utilizzare un panno morbido inumidito.

Non utilizzare lucidanti per mobili o detergenti aggressivi sulle superfici impiallacciate.

### Posizionamento dell'altoparlante R900

L'altoparlante R900 è progettato per essere posizionato fisicamente su moduli R200, R500, R600 e R700 come altoparlante di altezza. Può anche essere montato su qualsiasi parete (non montare a soffitto). Ciò consente di utilizzare i codec audio Atmos, IMAX e DTS:X. Una volta deciso dove posizionare l'altoparlante, spostare l'interruttore vicino ai morsetti nella posizione corretta: parete o sull'altoparlante. Per massimizzare la qualità dell'audio dell'impianto di altoparlanti, è importante posizionarlo correttamente.

### Opzioni di montaggio a parete

Utilizzare una livella e un nastro adesivo per posizionare l'unità di montaggio sulla parete nella posizione desiderata. Utilizzare una vite n. 10 (non in dotazione) o un supporto a parete filettato da 1/4" x 20 (in dotazione) per fissare gli altoparlanti alla parete.

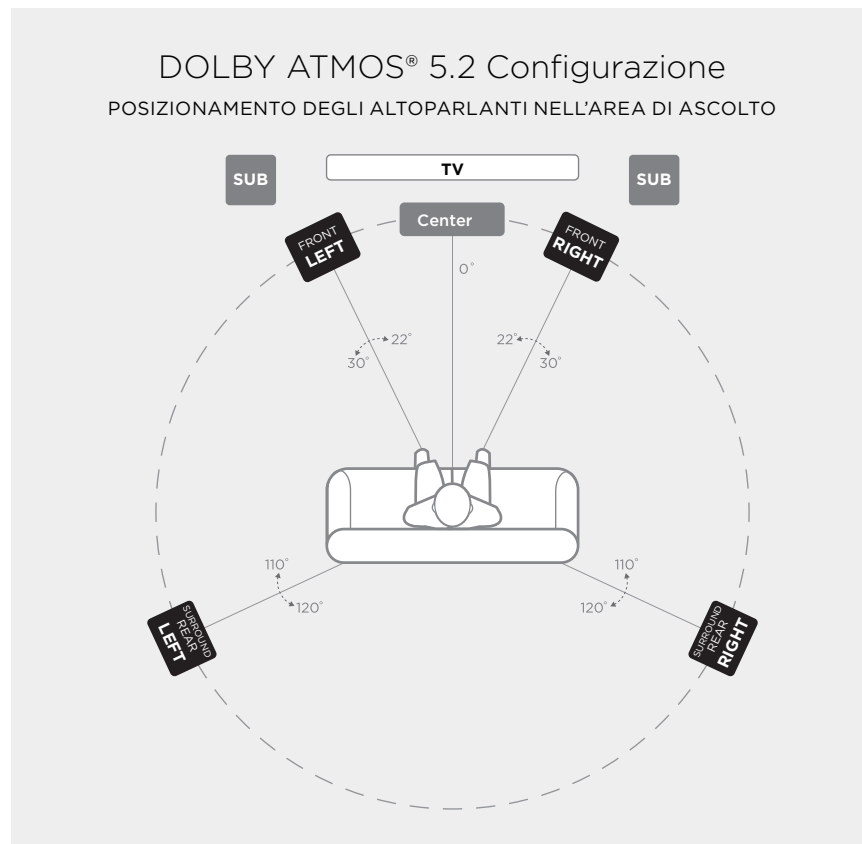

### Primary Speakers

Front (L/R)  
 Surround Rear (L/R)

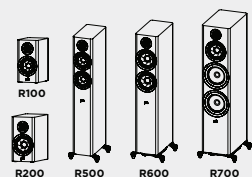

# DOLBY ATMOS® 5.2.4 Configurazione

POSIZIONAMENTO DEGLI ALTOPARLANTI NELL'AREA DI ASCOLTO

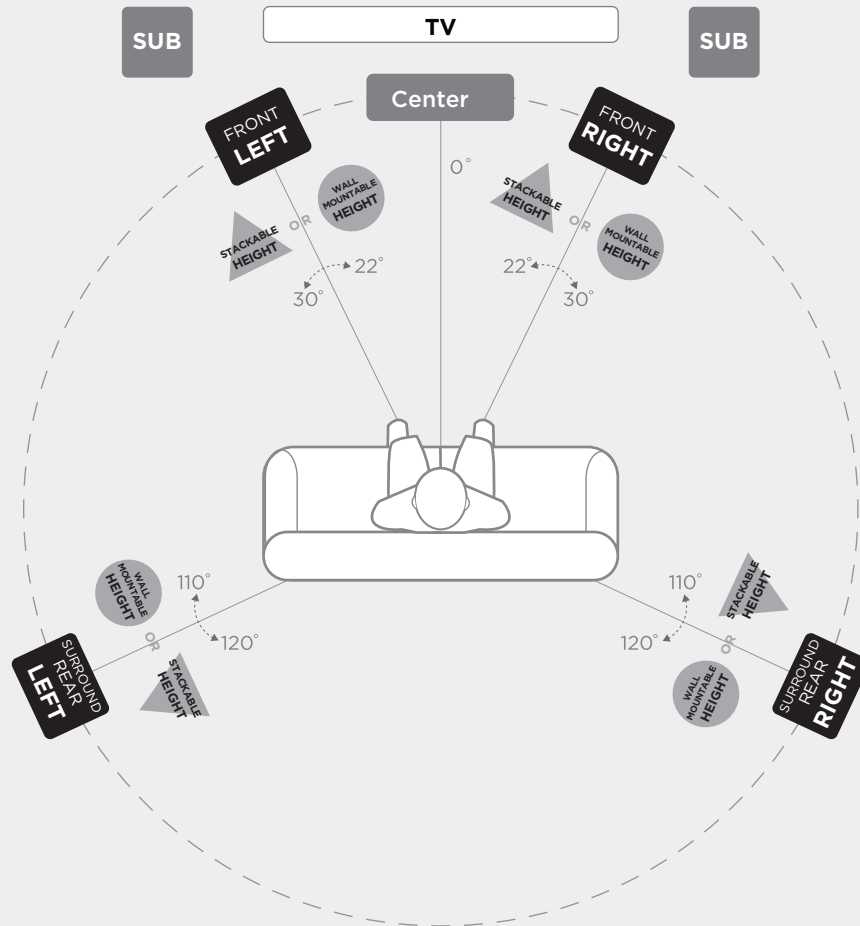

## Primary Speakers

Front (L/R)  
Surround Rear (L/R)

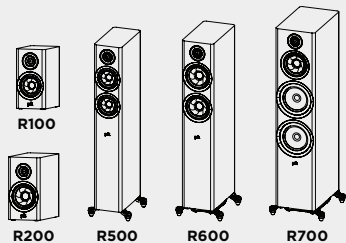

## Stackable Height Option

Add R900 on top of Front (L/R) and Surround Rear (L/R)

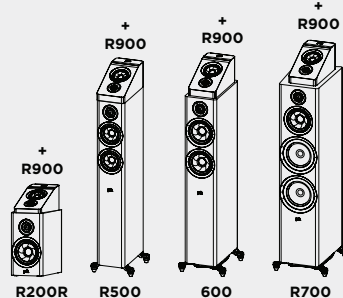

## Wall Mountable Height Option

Mount R900 above Front (L/R) and Surround Rear (L/R)

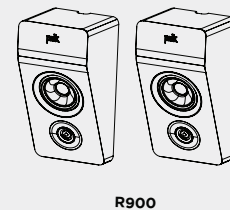

PRIMARY

STACKABLE HEIGHT

WALL MOUNTABLE HEIGHT



# DOLBY ATMOS® 7.2 Configurazione

POSIZIONAMENTO DEGLI ALTOPARLANTI NELL'AREA DI ASCOLTO

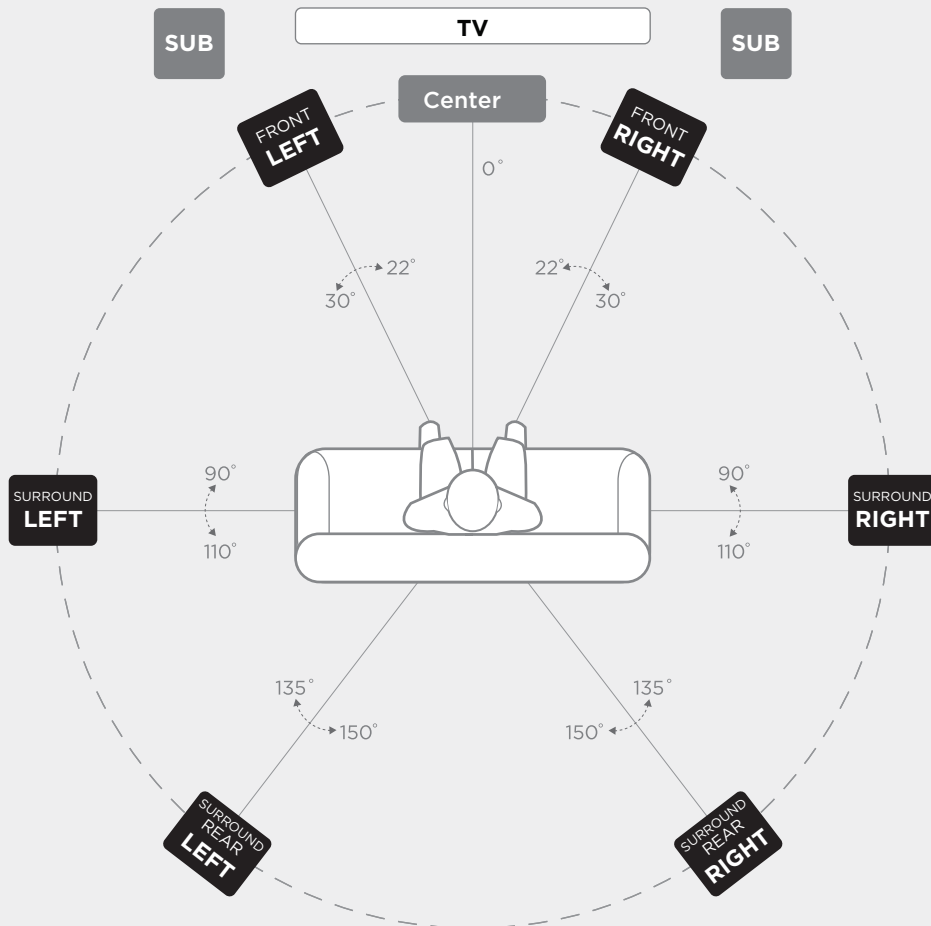

## Primary Speakers

Front (L/R)  
Surround (L/R)  
Surround Rear (L/R)

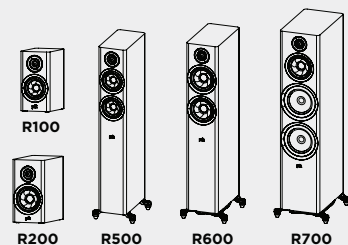

PRIMARY

# DOLBY ATMOS® 7.2.4 Configurazione

POSIZIONAMENTO DEGLI ALTOPARLANTI NELL'AREA DI ASCOLTO

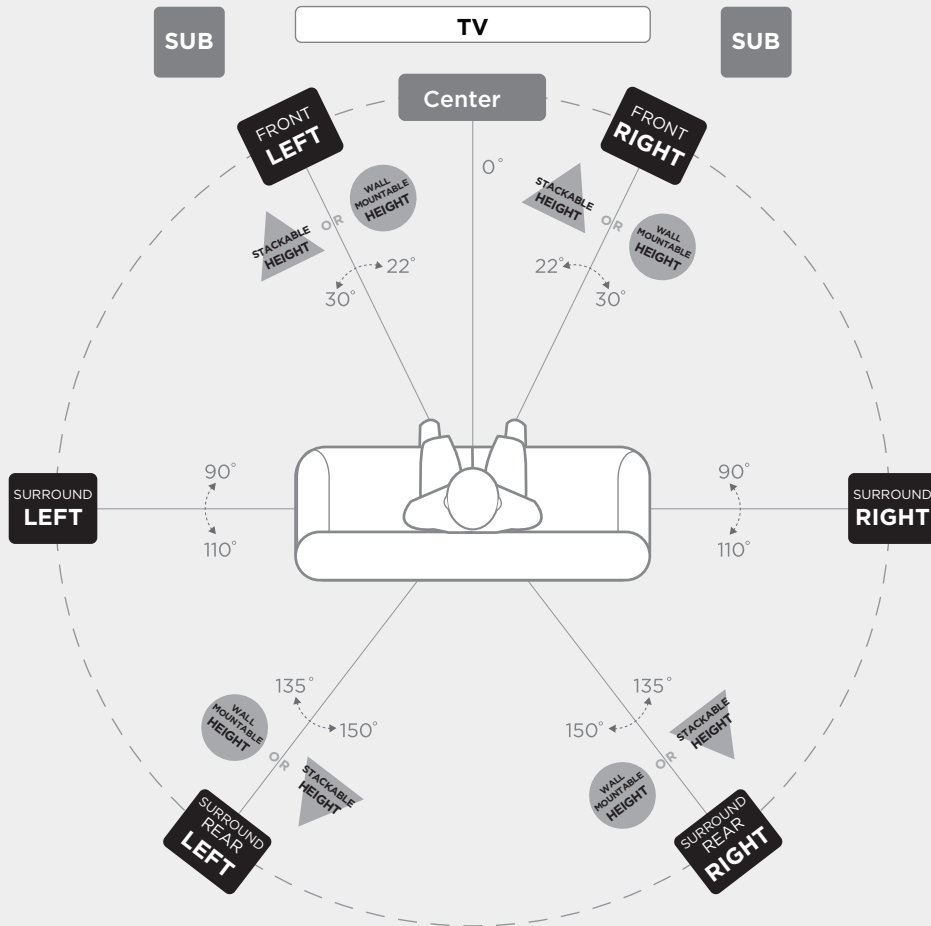

## Primary Speakers

Front (L/R)  
Surround (L/R)  
Surround Rear (L/R)

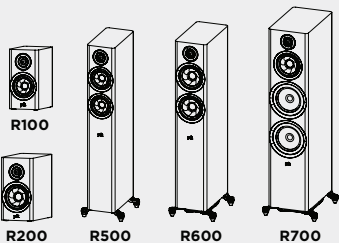

## Stackable Height Option

Add R900 on top of Front (L/R), and Surrounds (L/R)

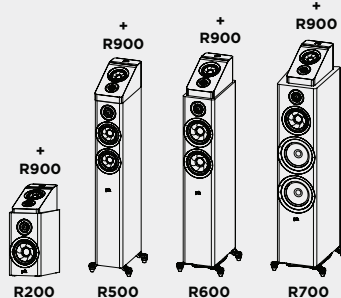

## Wall Mountable Height Option

Mount R900 above Front (L/R), and Surrounds (L/R)

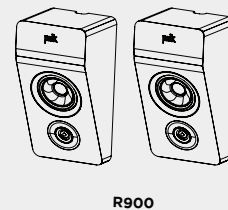

PRIMARY

STACKABLE HEIGHT

WALL MOUNTABLE HEIGHT

**Specifiche dell'altoparlante con modulo di altezza Reserve R900**

<b>Tweeter</b>	Anello radiante da 19 mm
<b>Midrange/midbass</b>	Cono Turbine da 102 mm
<b>Risposta complessiva di frequenza</b>	50 Hz-50 kHz
<b>Risposta di frequenza (limiti di -3 dB)</b>	70 Hz-32 KHz
<b>Potenza dell'amplificatore consigliata</b>	45-100 W
<b>Compatibilità dell'uscita amplificatore Impedenza minima</b>	8 Ω/6 Ω/4 Ω 4,2 Ω
<b>Sensibilità (2,83 V/1 m)</b>	85,5 dB SPL
<b>Frequenza di crossover</b>	
<b>Tweeter/midrange</b>	2100 Hz
<b>Dimensioni e attributi di peso</b>	
<b>Dimensioni del prodotto (L x A x P) (profondità complessiva maggiore, griglia)</b>	166 x 158,3 x 320 mm
<b>Peso del prodotto</b>	3 kg
<b>Peso della spedizione</b>	7,3 kg
<b>Casse</b>	
<b>Tipo di cassa midbass/woofer</b>	Sigillata
<b>Finiture disponibili</b>	Nero/marrone/bianco
<b>Piedini</b>	Montabile a parete
<b>Morsetti</b>	Singolo nichelato, a 5 vie
<b>Certificazioni (non correlate alla sicurezza e normative)</b>	
<b>Certificato ad alta risoluzione</b>	Sì

## Garanzia limitata di 5 anni

Polk Audio, Inc. garantisce all'acquirente originario solamente che il presente altoparlante Polk Audio (il "Prodotto") è esente da difetti nei materiali e nella fabbricazione per un periodo di cinque (5) anni dalla data originaria di acquisto al dettaglio da un Rivenditore Polk Audio autorizzato. Tuttavia, la presente Garanzia terminerà automaticamente prima della scadenza dei cinque (5) anni se l'acquirente originario al dettaglio vende o altrimenti trasferisce il Prodotto a terzi. L'acquirente originario al dettaglio sarà indicato come "Lei, Le". Per consentire a Polk Audio di offrire il miglior servizio di garanzia possibile, compilare la/e Scheda/e di registrazione del prodotto e inviarle alla fabbrica all'indirizzo indicato sulle Schede prodotto entro dieci (10) giorni dalla data di acquisto.

I Prodotti difettosi devono essere spediti, unitamente alla prova di acquisto, prepagati al Rivenditore autorizzato Polk Audio da cui è stato acquistato il Prodotto o a un centro di assistenza autorizzato. I prodotti devono essere spediti nella confezione originale di spedizione o nel suo equivalente; in ogni caso il rischio di perdita o danni durante la spedizione è a Suo carico. Se in seguito alla verifica presso la fabbrica o presso il Rivenditore autorizzato Polk Audio, viene stabilito che l'unità presentava difetti nei materiali o nella fabbricazione in qualsiasi momento durante il periodo di Garanzia, Polk Audio o il Rivenditore autorizzato Polk Audio, a sua discrezione, riparerà o sostituirà questo Prodotto senza alcun costo aggiuntivo, salvo quanto indicato di seguito. Tutte le parti e i Prodotti sostituiti diventano proprietà di Polk Audio. I prodotti sostituiti o riparati ai sensi della presente garanzia Le saranno restituiti, entro un intervallo di tempo ragionevole, con spese di spedizione prepagate.

La presente garanzia non include la manutenzione o la riparazione di parti danneggiate a causa di incidenti, calamità, uso improprio, abuso, negligenza, imballaggio e/o procedure di spedizione inadeguati, uso commerciale, uso di ingressi di tensione superiori al valore massimo nominale dell'unità, aspetto estetico delle casse non direttamente attribuibile al difetto nei materiali o di fabbricazione, o a causa di manutenzione, riparazione o modifica del Prodotto non autorizzata o non approvata da Polk Audio. La presente garanzia sarà terminata se il numero di serie sul Prodotto è stato rimosso, alterato o rovinato. Questa garanzia sostituisce tutte le altre garanzie espresse. Se il presente Prodotto presenta difetti nei materiali o nella fabbricazione come indicato in precedenza, l'unico rimedio sarà la riparazione o la sostituzione come descritto sopra. In nessun caso Polk Audio, Inc. sarà responsabile nei Suoi confronti per danni accidentali o consequenziali derivanti dall'utilizzo o dall'impossibilità di utilizzare il Prodotto, anche se Polk Audio, Inc. o un Rivenditore Polk Audio autorizzato è stato informato della possibilità di tali danni, o per qualsiasi reclamo da parte di terzi. Alcuni stati non permettono l'esclusione o la limitazione di danni consequenziali, pertanto le limitazioni di cui sopra potrebbero non essere applicabili. Tutte le garanzie implicite su questo Prodotto sono limitate alla durata della presente Garanzia espressa. Alcuni stati non consentono limitazioni della durata di una garanzia implicita, pertanto le limitazioni di cui sopra potrebbero non essere applicabili. Questa garanzia conferisce specifici diritti legali e Lei potrebbe avere anche altri diritti che possono variare da uno stato all'altro.

La presente Garanzia si applica solo ai Prodotti acquistati negli Stati Uniti d'America, nei suoi possedimenti, e nei club audio e di scambio delle forze armate degli Stati Uniti e NATO. I termini e le condizioni della Garanzia applicabili ai Prodotti acquistati in altri Paesi sono disponibili presso i Rivenditori autorizzati Polk Audio in tali Paesi.



Sound United, LLC  
5541 Fermi Court  
Carlsbad, CA 92008 Stati Uniti

Importatore UE: D&M Europe B.V.  
Beemdstraat 11, 5653 MA  
Eindhoven, Paesi Bassi

+1 800 377 7655  
[www.polkaudio.com](http://www.polkaudio.com)  
e-mail: [polkcs@polkaudio.com](mailto:polkcs@polkaudio.com)  
twitter: @polkaudio

©2021 POLK AUDIO  
Tutti i diritti riservati.

HBP4463

## Innehåll

<b>Förvänta dig bra ljud – Berättelsen om Reserve</b> .....	2
<b>Säkerhetsanvisningar</b> .....	3
<b>Vad finns i lådan</b> .....	4
<b>Så ansluter du ditt system</b> .....	4
<b>Skötsel av din Reserve-högtalare</b> .....	5
<b>Högtalarpositionering för R900</b> .....	5
<b>Specifikationer</b> .....	9

## Förvänta dig bra ljud – Berättelsen om Polk Reserve

Tack för att du har köpt Polk Reserve Series-högtalarna! En modern stil kombineras med Polks förstklassiga Pinnacle-diskantelement och Turbine-mellanregister levererar högupplösta detaljer. Med vår detaljerade och djupa bas får du en helt ny lyssningsupplevelse. Polk Reserve Series är en ren och minimalistisk serie som har konstruerats och utformats med ditt nöje i åtanke.

Polk Audio har byggt upp ett rykte av att skapa fantastiskt ljud i över 45 år. Polk Audio är stolta över det överlägsna ljudet och konstruktionskvaliteten med många patenterade och prisbelönta ljudinnovationer. För Polk är det inte bara ett jobb att bygga ljudprodukter, det är en passion att leverera bra ljud som är tillgängligt för alla.

### Teknisk assistans eller service

Om din produkt skadats under transporten ska du kontakta den auktoriserade Polk Audio-återförsäljaren där du köpte din produkt. För teknisk support, vanliga frågor och reparationsinformation besöker du <http://polk.custhelp.com>. En fullständig lista med kontaktinformation finns på <https://www.polkaudio.com/contact-us>. E-postadresser och telefonnummer till supporten varierar beroende på i vilken region din produkt har köpts.

### VARNING: Lyssna med sunt förnuft

Polk Audio-högtalarna kan spela extremt höga volymnivåer, vilket kan orsaka allvarliga eller permanenta hörselskador. Polk Audio, Inc. tar inget ansvar för hörselskada, kroppsskada eller egendomsskada som uppstår till följd av missbruk av produkterna. Ha dessa riktlinjer i åtanke och använd alltid sunt förnuft när du kontrollerar volymen:

- Begränsa långvarig exponering för volymnivåer som överstiger 85 decibel (dB). För mer information om säkra volymnivåer, läs riktlinjerna från Occupational Health and Safety Administration (OSHA) på <http://www.osha.gov/>.

### Produktkassering

Vissa internationella, nationella och/eller lokala lagar och/eller förordningar kan gälla för kassering av denna produkt. Kontakta återförsäljaren där du köpte produkten eller Polk-importören/distributören i ditt land för mer information. Mer information finns även på [www.polkaudio.com](http://www.polkaudio.com) eller genom att kontakta Polk Audio på 5541 Fermi Court, Carlsbad, California, 92008, USA. Telefon: 1-800-377-7655.



Denna symbol på våra elektriska produkter eller deras förpackning indikerar att det är förbjudet att kassera produkten/produkterna som hushållsavfall i Europa. För att säkerställa att produkten kasseras korrekt bör du följa lokala lagar och förordningar om kassering av elektrisk och elektronisk utrustning. Genom att göra så bidrar du till att bevara naturresurserna och att främja miljöskyddet genom hantering och bortskaffande av elektroniskt avfall.



**VARNING**

FÖR ATT MINSKA RISKEN FÖR ELCHOCKER TAR DU INTE BORT HÖLJET (ELLER BAKSIDAN). INGA DELAR KAN SERVAS AV ANVÄNDAREN. LÅT KVALIFICERAD SERVICEPERSONAL TA HAND OM ALL SERVICE.



Blixtsymbolen med pilen i en liksidig triangel varnar användaren om att det finns oisolerad farlig spänning i produktens hölje, som är tillräckligt stor för att en person ska riskera att drabbas av elchocker.



Utropstecknet i en liksidig triangel varnar användaren om viktiga drifts- och underhållsanvisningar i den litteratur som medföljer apparaten.

**Viktiga säkerhetsanvisningar**

Denna produkt har utformats och tillverkats för att uppfylla strikta kvalitets- och säkerhetsstandarder. Iaktta följande installations- och försiktighetsåtgärder vid användning.

1. Läs dessa anvisningar.
2. Behåll dessa anvisningar.
3. Lyd alla varningar.
4. Följ alla anvisningar.
5. Använd inte apparaten nära vatten.
6. Rengör endast med torr trasa.
7. Blockera inga ventilationsöppningar.  
Montera i enlighet med tillverkarens anvisningar.
8. Montera inte i närheten av värmekällor såsom element, värmeapparater, ugnar eller andra apparater (inklusive förstärkare) som genererar värme.
9. Använd endast tillbehör som specificeras av tillverkaren.
10. Använd endast tillsammans med vagn, ställ, stativ, konsol eller bord som specificeras av tillverkaren eller säljs tillsammans med apparaten.  Var försiktig när du använder en vagn och flyttar vagnen/apparaten så att du undviker att den tippas över och skadas.
11. Låt kvalificerad servicepersonal ta hand om all service. Service krävs när apparaten har skadats på något sätt, t.ex. strömsladden eller stickkontakten, vätska har spillts eller föremål har fallit in i apparaten, apparaten har utsatts för regn eller fukt, fungerar inte normalt eller har tappats.

**Användning****VARNINGAR**

- Undvik höga temperaturer. Tillåt tillräcklig värmespridning när den är rackmonterad.
- Håll enheten fri från fukt, vatten och damm.
- Täpp inte till ventilationshålen.
- Låt inte främmande föremål komma in i enheten.
- Låt inte insektsmedel, bensen och thinner komma i kontakt med enheten.
- Ta aldrig isär eller modifiera enheten på något sätt.
- Ventilationen bör inte blockeras genom att täcka för ventilationsöppningarna med föremål som tidningar, bordsdukar eller gardiner.
- Öppen eld såsom tända ljus bör inte placeras på enheten.
- Utsätt inte enheten för vätskor som droppar eller stänker.
- Placera inte föremål fyllda med vätskor, såsom vaser, på enheten.

**VARNING**

Var försiktig när du packar upp högtalaren. Diskanten har en spetsig spets och kan orsaka skada. Sätt tillbaka högtalargallret när den inte används.

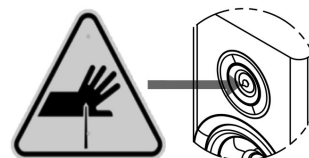
**Återvinning:**

Produktens förpackningsmaterial är återvinningsbart och kan återanvändas. Kassera allt material i enlighet med lokala återvinningsförfordningar. Följ lokala regler och förfordningar när enheten kasseras.

**EU-försäkran om överensstämmelse**

Härmed deklarerar [Sound United, LLC] att vår produkt överensstämmer med följande EU/EC-direktiv. Den fullständiga texten i EU-försäkran om överensstämmelse finns tillgänglig på följande internetadress:

<EU/EC Directives>

Rohs: 2011/65/EU och ändringsdirektiv (EU) 2015/863

"Webbadressen till EU-deklarationen om överensstämmelse:  
<https://www.polkaudio.com/declarations-of-conformity>"

Sound United, LLC  
5541 Fermi Court  
Carlsbad, CA 92008, USA

EU-kontakt: Sound United Europe, A division of D&M Europe  
B.V. Beemdstraat 11, 5653 MA Eindhoven, Nederländerna

## Vad finns i lådan?

Varje låda innehåller:

1. Högtalare
2. Bruksanvisning
3. Registreringskort
4. Magnetiska galler  
(Högtalarkabel ingår ej)

## Så ansluter du ditt system

För att få bästa möjliga ljudkvalitet är det viktigt att du förbereder dina högtalare och kopplar dem rätt.

### Förberedelse av högtalare

Avlägsna alla varnings- och skyddsetiketter och avlägsna gallret från plastpåsen. Om gummifötter ingår fäster du dem på högtalarens undersida för att förankra och stabilisera högtalaren.

### Förberedelse av kablar

Följ de monteringsanvisningar som medföljer din mottagare/ förstärkare. Dra ut 12,7 mm av isoleringen från var och en av de två ledarna på kabeln för att exponera metallen och vrid varje enskild ledare till ofransade trådar. Observera att en av terminalerna på baksidan av varje högtalare är markerad i rött (+) och den andra i svart (-). Se till att du ansluter kabeln från pluspolen (+) på din förstärkare eller mottagare till den röda (+) terminalen på din högtalare och kabeln från den negativa (-) terminalen på din förstärkare eller mottagare till den svarta (-) terminalen på din högtalare. De flesta kablar har någon typ av indikator (såsom färgkodning, mönster eller skrift) på någon av de två ledarna för att underlätta att göra det konsekvent.

Körningar	Minsta trådmått
Längder upp till 5 m	16
Längder över 5 m men under 15 m	14
Längder över 15 m men under 25 m	12
Längder över 25 m	10

Dessa rekommendationer gäller alla anslutningar från förstärkaren/mottagaren till varje högtalare:

### Polklämma

För att ansluta kabeln till polklämmans skruvar du loss polklämmans lock och för in den avskalade kabeln i hålet nära polklämmans botten. För inte in den isolerade delen av tråden i hålet eftersom anslutningen inte blir bra då. Dra åt polklämmans lock tills det sitter fast ordentligt i kabeln, men dra inte åt för hårt.

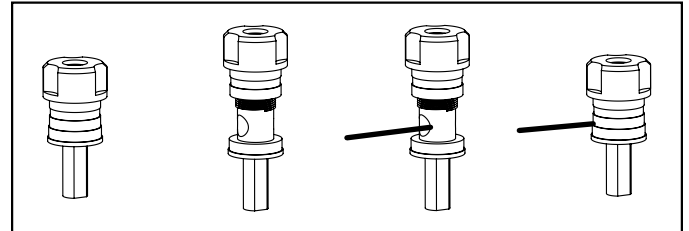

### Kontakter

Du har flera alternativ när du väljer kontakter till dina högtalarkablar och det handlar egentligen om personliga preferenser. Tre av de vanligaste är banankontakter, flatstiftshylsor och avskalade kablar. Avskalade kablar fungerar bra om du vet var du vill placera högtalarna och inte planerar att flytta dem när du ställt in ditt system. Se bara till att det inte går att komma åt några trådsträngar. Om du vill experimentera med olika högtalarplaceringar är spad- och banankontakter bekvämare alternativ när det gäller att koppla från och återansluta kablar.

### Banankontakter (Endast USA)

Polklämmorna har öppningar i ändarna på sina lock för att kunna användas med enkla och dubbla banankontakter. För att använda banankontakter bänder du försiktigt ut polklämmorna för att exponera banankontaktens håll. Polklämmorna kan användas med dubbla banankontakter.

### Grundläggande högtalarkoppling

Kontrollera att de röda (+) och svarta (-) anslutningarna på din förstärkare eller mottagare ansluter till de röda (+) och svarta (-) anslutningarna på högtalarna. Under monteringen skjuter du brytaren till rätt position för vägg- eller högtalarplacering.

Om högtalarnas ljud är svagt med lite bas och lite eller inget mellanregister är det troligt att en av högtalarkablarna är felaktigt ansluten. Dubbelkolla alla anslutningar.

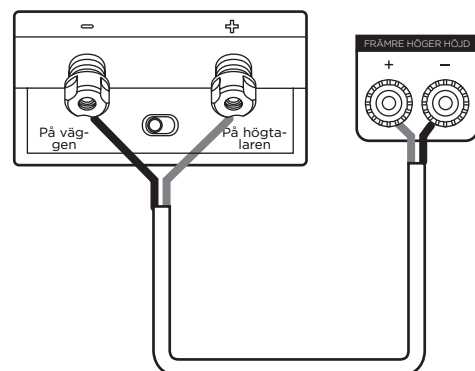



## Montering av A/V-mottagare

Följ monteringsanvisningarna på skärmen för att säkerställa att högtalarna är korrekt inställda. Efter monteringen hör du en testton från varje högtalare om de har monterats korrekt.

## Skötsel av din Reserve-högtalare

Det finns en anledning till att du har köpt Polk-kvalitet. Se till att dina högtalare förblir snygga under många år framöver med dessa enkla tips.

Använd en mjuk fuktig trasa för att rengöra panelerna. Använd inte möbelpolish eller starka rengöringsmedel på fanären.

## Högtalarpositionering för R900

R900-högtalaren är utformad för att fysiskt placeras på R200, R500, R600 och R700 som en höjdhögtalare. Den kan även monteras på alla väggar (monteras inte på taket). Detta gör det möjligt för dig att använda Atmos, IMAX och DTS:X-ljudkodek. När du har bestämt dig för var du vill placera högtalaren ska du vrida brytaren nära polklämmorna till rätt position, vägg eller högtalare. För att maximera högtalarsystemets ljudkvalitet är korrekt placering viktig.

### Väggmonteringsalternativ

Använd ett vattenpass och tejp för att placera väggmonteringsmallen på önskad plats på väggen. Använd en 10-skruv (medföljer ej) eller ett 1/4"x20-gångväggsfäste (medföljer) för att fästa högtalarna på väggen.

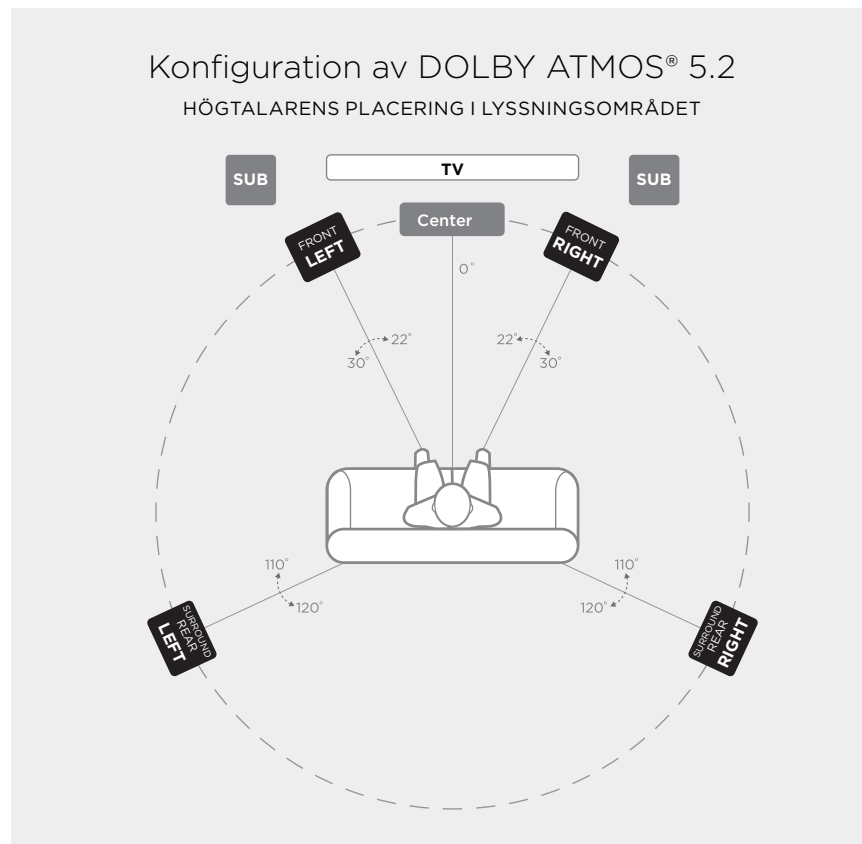

### Primary Speakers

Front (L/R)  
Surround Rear (L/R)

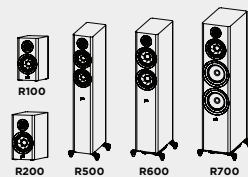

PRIMARY

# Konfiguration av DOLBY ATMOS® 5.2.4

## HÖGTALARENS PLACERING I LYSSNINGSOMRÅDET

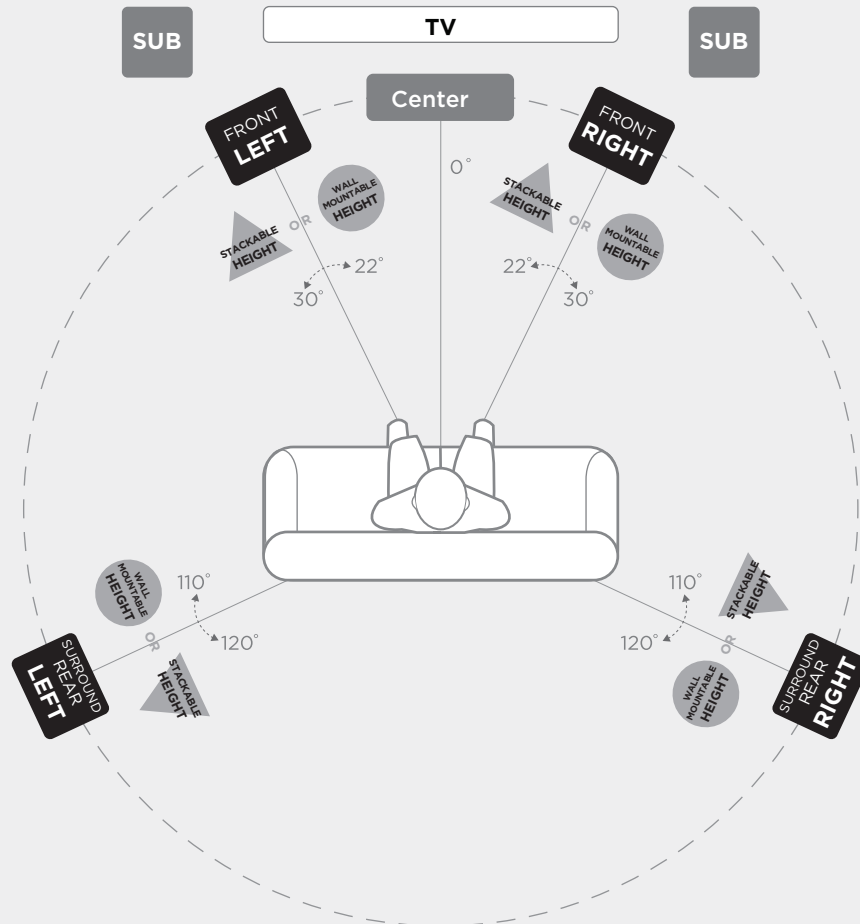

### Primary Speakers

Front (L/R)  
Surround Rear (L/R)

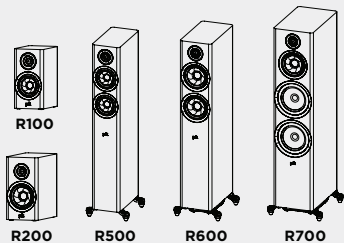

### Stackable Height Option

Add R900 on top of Front (L/R) and Surround Rear (L/R)

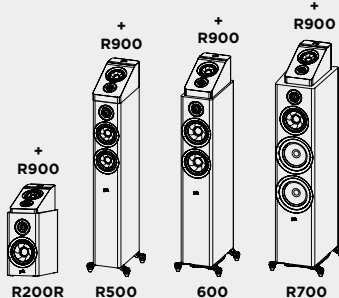

### Wall Mountable Height Option

Mount R900 above Front (L/R) and Surround Rear (L/R)

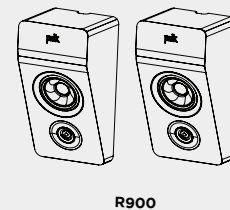

PRIMARY

STACKABLE HEIGHT

WALL MOUNTABLE HEIGHT

## Konfiguration av DOLBY ATMOS® 7.2

HÖGTALARENS PLACERING I LYSSNINGSOMRÅDET

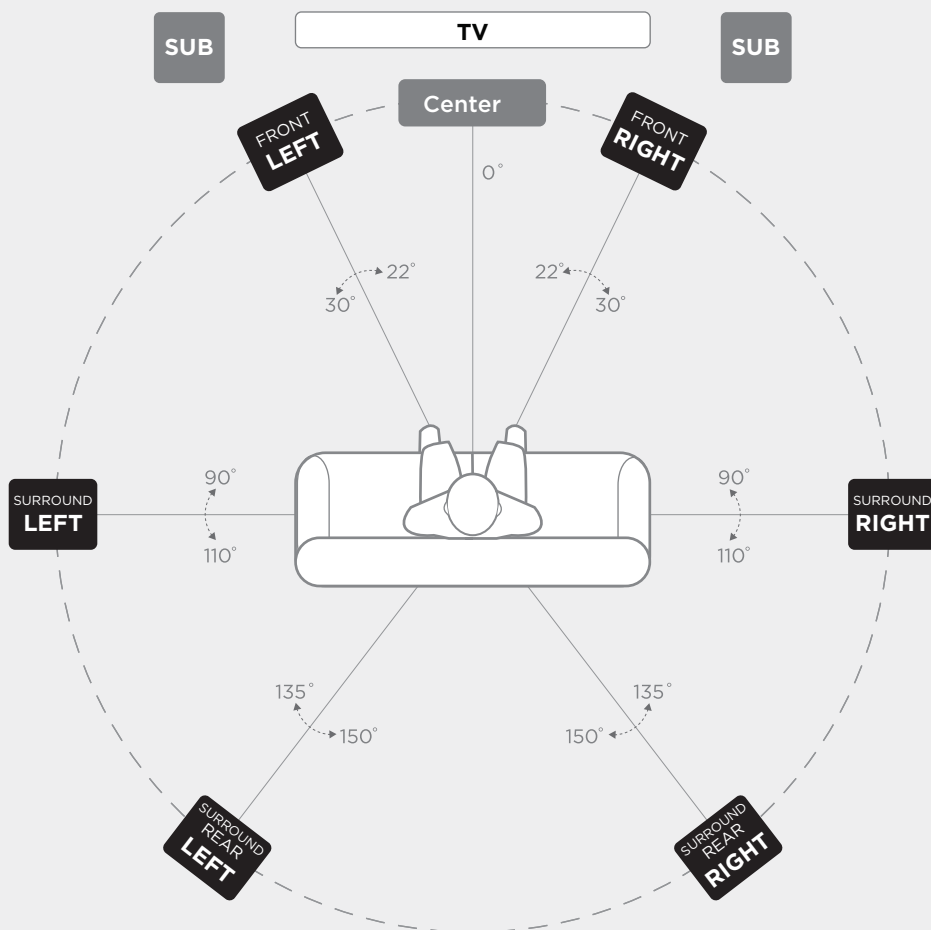

### Primary Speakers

Front (L/R)  
Surround (L/R)  
Surround Rear (L/R)

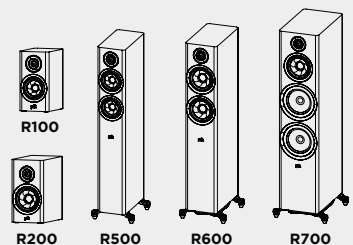

PRIMARY

# Konfiguration av DOLBY ATMOS® 7.2.4

## HÖGTALARENS PLACERING I LYSSNINGSOMRÅDET

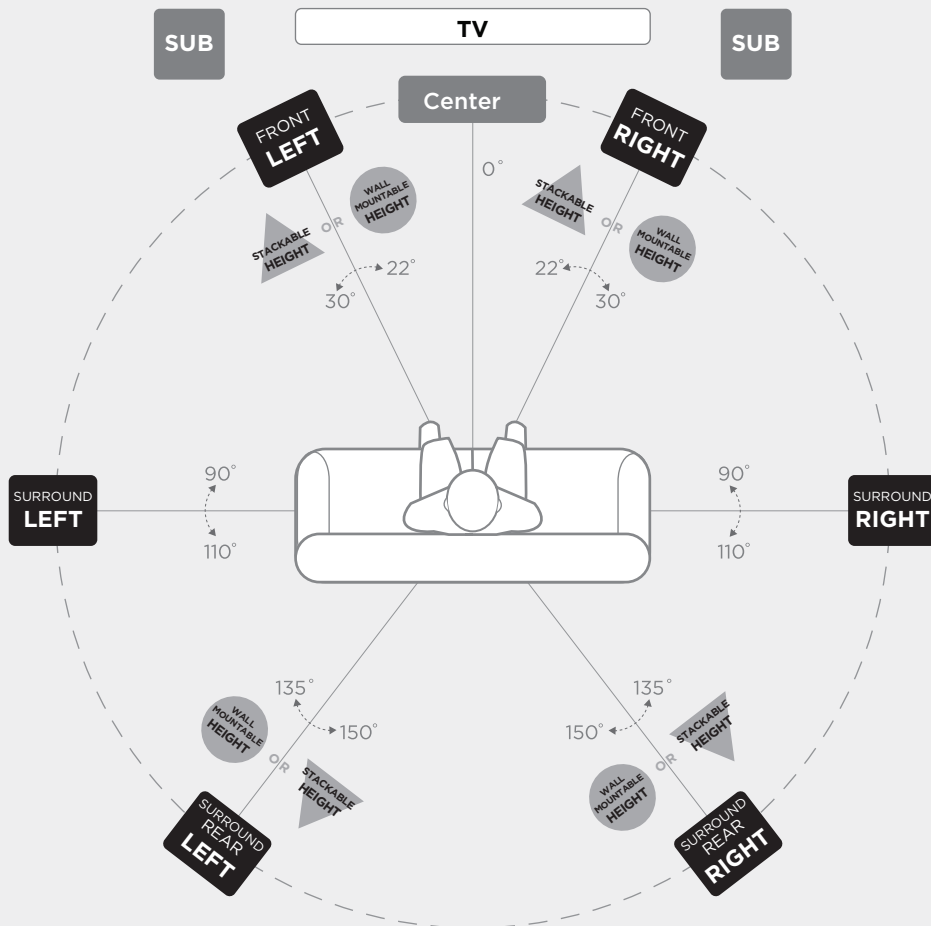

### Primary Speakers

Front (L/R)  
Surround (L/R)  
Surround Rear (L/R)

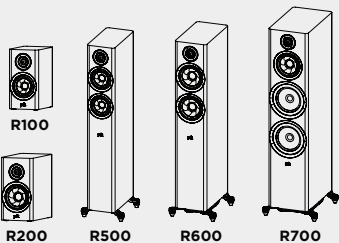

### Stackable Height Option

Add R900 on top of Front (L/R), and Surrounds (L/R)

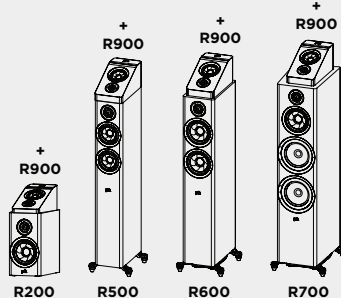

### Wall Mountable Height Option

Mount R900 above Front (L/R), and Surrounds (L/R)

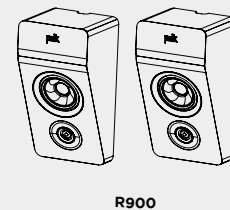

PRIMARY

STACKABLE HEIGHT

WALL MOUNTABLE HEIGHT

<b>Högtalarspecifikationer för Reserve R900-höjdmodul</b>	
Diskant	19 mm ring radiator
Mellanregister/mellanbas	102 mm turbine cone
Övergripande frekvensåtergivning	50 Hz-50 kHz
Frekvensåtergivning (-3 dB-gräns)	70 Hz-32 Khz
Rekommenderad förstärkareffekt	45-100 W
Förstärkarens utgångskompatibilitet	8Ω/6 Ω/4 Ω
Minsta impedans	4,2 Ω
Känslighet (2,83 V/1 m)	85,5 dB SPL
<b>Delningsfrekvens</b>	
Diskantelement/mellanregister	2 100 Hz
<b>Dimensioner och viktattribut</b>	
Produktmått (B x H x D)	6,5 x 6,2 x 12,6 tum
(största övergripande djup, galler)	166 x 158,3 x 320 mm
Produktvikt	3 kg
Fraktvikt	7,3 kg
<b>Låda</b>	
Typ av hölje för mellanbas/bas	Försluten
Tillgängliga ytskikt	Svart/brun/vit
Fötter	Väggmonterbar
Polklämmor	Enkel nickelpläterad, 5-vägs
<b>Certifieringar (icke-säkerhet och reglerande)</b>	
Hi-res-certifierad	Ja

## Begränsad 5 års garanti

Polk Audio, Inc. garanterar endast den ursprungliga köparen att denna högtalarprodukt från Polk Audio ("produkten") är fri från defekter i material och konstruktion under en period på fem (5) år från inköpsdatumet hos en auktoriserad Polk Audio-återförsäljare. Denna garanti kommer dock automatiskt att avslutas före utgången av de fem (5) åren om den ursprungliga köparen säljer eller på annat sätt överför produkten till någon annan part. Den ursprungliga köparen ska härnäst kallas för "du". För att Polk Audio ska kunna erbjuda bästa möjliga garantiservice fyller du i produktregistreringskortet och skickar det till fabriken på den adress som anges på produktkortet inom tio (10) dagar efter inköpsdatumet.

Defekta produkter måste skickas, tillsammans med inköpsbeviset, förbetalt och försäkrat till den auktoriserade Polk Audio-återförsäljaren från vilken du köpte produkten eller ett auktoriserat servicecenter. Produkterna måste skickas i den ursprungliga transportförpackningen eller motsvarande. I vilket fall som helst är det du som ansvarar för eventuell förlust eller skada under transporten. Om det efter undersökning på fabrik eller en auktoriserad Polk Audio-återförsäljare fastställs att enheten var defekt i material eller konstruktion under denna garantiperiod, kommer Polk Audio eller en auktoriserad Polk Audio-återförsäljare, efter eget gottfinnande, att reparera eller byta ut denna produkt utan extra kostnad, med undantag för vad som anges nedan. Alla utbytta delar och produkter kommer att tillhöra Polk Audio. Produkter som har ersatts eller reparerats under denna garantiperiod kommer att returneras till dig inom rimlig tid med frakten förbetald.

Denna garanti omfattar inte service eller delar för att reparera skador som uppkommit på grund av en olyckshändelse, olycka, felaktig användning, försumlighet, otillräckliga förpacknings- eller transportprocedurer, kommersiell användning, inspänning över enhetens nominella maxgräns, lådans kosmetiska utseende som inte kan härröras från defekter i material eller konstruktion eller service, reparation eller modifiering av produkten som inte har godkänts eller auktoriserats av Polk Audio. Denna garanti upphör om serienumret på produkten har tagits bort, manipulerats eller vanställt. Denna garanti gäller istället för alla andra uttryckta garantier. Om produkten är defekt i material eller konstruktion enligt villkoren ovan blir din enda kompensation reparation eller ersättning enligt villkoren ovan. Polk Audio, Inc. kan under inga omständigheter hållas ansvarigt gentemot dig för eventuella oföruddda skador eller följdskador som uppstått på grund av användning eller oförmåga att använda produkten, även om Polk Audio, Inc. eller en auktoriserad Polk Audio-återförsäljare har varnats om möjligheten till sådana skador, eller för eventuella anspråk av någon annan part. Vissa stater tillåter inte undantag eller begränsningar för eventuella följdskador, så ovanstående begränsningar och undantag kanske inte gäller för dig. Alla underförstådda garantier för denna produkt begränsas till denna uttryckliga garanti. Vissa stater tillåter ingen begränsning av hur länge en underförstådd garanti varar, så ovanstående begränsningar kanske inte gäller för dig. Denna garanti ger dig specifika juridiska rättigheter och du kan även ha andra rättigheter som varierar mellan olika stater.

Denna garanti gäller endast för produkter som köpts i USA, dess territorier och ljudklubbar inom den amerikanska armén och NATO-styrkor. De garantivillkor som gäller för produkter som köpts i andra länder finns tillgängliga hos de auktoriserade Polk Audio-distributörerna i dessa länder.

**polk.**

Sound United, LLC  
5541 Fermi Court  
Carlsbad, CA 92008, USA

EU-importör: D&M Europe B.V.  
Beemdstraat 11, 5653 MA  
Eindhoven, Nederländerna

+1 800-377-7655  
[www.polkaudio.com](http://www.polkaudio.com)  
e-post: [polkcs@polkaudio.com](mailto:polkcs@polkaudio.com)  
twitter: @polkaudio

©2021 POLK AUDIO  
Med ensamrätt.

HBP4463

## 目次

Expect Great Sound — Reserveシリーズ .....	2
安全上の注意事項 .....	3
梱包内容 .....	4
システムへの接続方法 .....	4
Reserveシリーズスピーカーのお手入れ方法 .....	5
R900スピーカーの設置位置 .....	5
仕様 .....	9

## Expect Great Sound — Polk Reserveシリーズ

Polk Reserveシリーズスピーカーをご購入いただき、ありがとうございます。モダンなスタイリング、Polkのプレミアムなピナクルツイーターとタービンミッドレンジドライバーが合体し、ハイレゾの細部と音像を生み出します。細やかで深みのある巧みな低音により、まったく新しいリスニング体験が得られます。お客様に楽しんでいただけるピュアでミニマルなReserveシリーズを開発・設計いたしました。

45年以上にわたって優れたサウンドメーカーとしての評判を築き上げてきたPolk Audioは、最高のサウンドと品質を実現するオーディオ技術革新を特徴とし、多くの特許と受賞歴を有します。Polkにとって、オーディオ製品を作ることは単なる仕事ではありません。最高のサウンドをお客様にお届けしたいという情熱なのです。

### テクニカルサポートとサービス

輸送中に本製品が破損していた場合は、ご購入いただいたPolk Audioの正規販売店にご連絡ください。テクニカルサポート、よくあるご質問、修理については、<http://polk.custhelp.com>をご覧ください。連絡先一覧については、<https://www.polkaudio.com/contact-us>をご覧ください。サポートのメールアドレスと電話番号は、本製品をご購入いただいた地域によって異なります。

### 警告：音量にご注意ください

Polk Audioのスピーカーは非常に高い音量での再生が可能のため、深刻な後遺症となる聴覚の障害を引き起こす恐れがあります。Polk Audio, Inc.は製品の誤用を原因とする聴覚障害、身体の損傷または物損に関して責任を負いかねます。本ガイドラインにご留意いただき、適正なボリューム操作をお願いいたします。

- 85dBを超える音量での長時間のリスニングはお控えください。安全な音量について、詳しくは米国労働安全衛生局 (OSHA) のガイドライン (<http://www.osha.gov/>) をご覧ください。

### 製品の廃棄

この製品の廃棄に関しては、国際的な法令や各国・各地の法令が適用される場合があります。詳しくは、本製品をご購入いただいた販売店またはお客様の国のPolk輸入代理店・販売代理店にお問い合わせください。当社サイトの<http://www.polkaudio.com>でも情報をご提供しております。または、Polk Audio (5541 Fermi Court, Carlsbad, California, 92008, USA) までお問い合わせください。電話番号は1-800-377-7655です。



当社の電気製品またはその梱包に表示したこの記号は、ヨーロッパでは国内廃棄物としてこの製品を廃棄することが禁止されていることを示しています。製品を正しく廃棄するため、電気製品・電子機器の廃棄に関する各地の法令に従って製品を廃棄してください。電子廃棄物の正しい処分・廃棄によって、天然資源の維持や環境保護の促進にも貢献します。





**注意**

電気ショックの危険がありますのでカバー（または背面パネル）を取り外さないでください。ユーザーに有用な部品は内部にありません。資格のあるサービス担当者にサービスを依頼してください。

 正三角形の中に矢印のついた雷があるマークは、絶縁されていない「危険電圧」が製品の筐体内にあり人体に電気ショックを与える危険があることを警告するものです。

 正三角形の中に感嘆符があるマークは、操作およびメンテナンス（保守）に関する重要な指示が機器付属の文書に記載されていることを警告するものです。

**重要な安全上の注意事項**

本製品は厳格な品質基準および安全規格を満たすように設計・製造されています。設置および操作に関する次の注意事項を守ってください。

1. 本説明書をお読みください。
2. 本説明書を保管してください。
3. すべての警告にご注意ください。
4. すべての指示に従ってください。
5. この装置は水に近づけないでください。
6. 清掃する際は乾いた布以外を使わないでください。
7. 通気口をふさがないようにください。製造元の指示に従って設置してください。
8. ラジエーター、温風の送風口、ストーブその他の熱源（アンプを含む）の周囲に設置しないでください。
9. 製造元が指定した付属品・アクセサリ以外は使用しないでください。
10. カート、スタンド、三脚、ブラケットまたはテーブルは製造元が指定するものまたは装置と併売のものだけを使用してください。カートに装置を乗せて移動する際は転倒しないようご注意ください。
11. 修理が必要な場合はすべて資格のあるサービス担当者に依頼してください。電源コードやプラグが破損した、装置に液体が飛散したか物体が落下した、装置が雨や湿気に晒された、装置が正常に動作しない、または装置が落下したなどにより装置が損傷を受けた場合は修理が必要です。

**使用に関する注意**

**警告**

- 高温を避けてください。ラックに設置する場合は十分な放熱経路を確保してください。
- ユニットに湿気、水、および粉塵がかからないようにしてください。
- 換気口をふさがないようにください。
- 異物をユニットに入れないでください。
- 殺虫剤、ベンゼンおよびシンナーをユニットに接触させないようにください。
- ユニットの分解や改造を行わないでください。
- 新聞、テーブルクロス、カーテンなどが換気口を覆って換気が不十分となることのないようご注意ください。
- 点灯したろうそくなどの裸火をユニットの上に置かないでください。
- ユニットに液体がかからないようにしてください。
- 花瓶など液体を入れた物体をユニットの上に置かないでください。

**注意:**

スピーカーを開梱する際には注意してください。ツイーターの先端は尖っているため、怪我をする恐れがあります。使用していない時にはスピーカーグリルを交換してください。

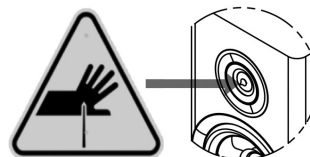

**リサイクルに関する注意:**

この製品の包装材は再生可能であり再利用できます。各地のリサイクル規制に従って包装材を廃棄してください。ユニットを廃棄する場合は各地の法令に従ってください。



**EU適合宣言書**

[Sound United, LLC]は当社製品が以下のEU/EC指令に準拠していることを宣言します。EU適合宣言の全文は以下のインターネットアドレスで入手できます。

<EU/EC指令>

ROHS指令：2011/65/EU、および修正指令（EU）2015/863

「EU適合性のURL：

<https://www.polkaudio.com/declarations-of-conformity>

Sound United, LLC  
5541 Fermi Court  
Carlsbad, CA 92008

EUの連絡先：Sound United Europe, A division of D&M Europe  
B.V. Beemdstraat 11, 5653 MA Eindhoven, The Netherlands

## 梱包内容

次のものを同梱しています。

1. スピーカー
2. オーナーズマニュアル
3. 登録カード
4. グリル (磁力で取り付け)  
(スピーカーケーブルは含まれていません)

## システムへの接続方法

最高の音質を得るにはスピーカーを正しく配線することが重要です。

### スピーカーの準備

警告ラベルや保護ラベルをすべて取り外し、プラスチックの袋からグリルを取り出します。ゴム足が付属している場合は、スピーカーの底に取り付け、固定してスピーカーを安定させます。

### 配線の準備

レシーバーまたはアンプの説明書に記載された指示に従って接続してください。ケーブルの2本の導線の絶縁被覆を先端から0.5インチ (12.7ミリ) 切り取って金属部分を露出させ、各導線をよじって一本のより線にします。各スピーカーの背面にある端子のうち一方が赤色 (+) でありもう一方が黒色 (-) であることにご注意ください。アンプまたはレシーバーのプラス (+) 端子からスピーカーの赤色 (+) 端子にケーブルを接続し、アンプまたはレシーバーのマイナス (-) 端子からスピーカーの黒色 (-) 端子にケーブルを接続します。ほとんどのケーブルは極性を誤らないように2本の導線のうち片方に表示 (色コード、模様または文字) があります。

ケーブル長	最小ワイヤーゲージ
25フィート (5メートル) まで	16
25フィート (5メートル) 超	14
50フィート (15メートル) 未満	14
50フィート (15メートル) 超	12
75フィート (25メートル) 未満	12
75フィート (25メートル) 超	10

下記の推奨寸法はアンプやレシーバーから各スピーカーへの接続すべてが対象となります。

### 接続端子

接続端子にケーブルを接続するには、端子のキャップを外して端子の基底近くにある穴にケーブルの裸線を挿入します。絶縁被覆のある部分を挿入すると接続不良となるため挿入しないでください。ケーブルがしっかり固定されるまで端子のキャップを締め付けます (締めすぎないようにしてください)。

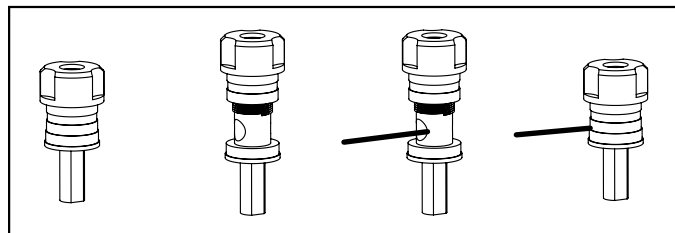

### コネクター

スピーカーケーブル用コネクターには複数の選択肢がありますが、どれでもお好みのものをお選びください。一般に使用されるのはバナナプラグ、スパードラグ、裸線です。スピーカーの設置場所とシステムの構成が決まっており設置後に動かす予定がない場合は裸線が最適です。裸線のひげが互いに接触しないようにする点のみご注意ください。スピーカーの位置を様々に変えて試したい場合は、接続や取り外しが容易なスパードラグやバナナプラグが便利です。

### バナナプラグ (米国限定)

接続端子はキャップの端に、個別または二重のバナナプラグを受け入れる開口部があります。バナナプラグを使用する場合は、接続端子のプラグを慎重に探り、バナナプラグの穴を露出してください。接続端子はデュアルバナナプラグを受け付けます。

### スピーカーの基本的な配線

アンプまたはレシーバーの赤色 (+) 端子および黒色 (-) 端子からスピーカーの赤色 (+) 端子および黒色 (-) 端子にそれぞれケーブルを接続します。セットアップ時に、壁面またはスピーカー設置場所の正しい位置にスイッチをスライドさせます。

スピーカーからの出音が「薄い」と感じられる場合、低音が弱い場合、またはセンターの音像が小さいか音像がない場合はスピーカーケーブルの片方が逆に接続されています。すべての接続を再度ご確認ください。

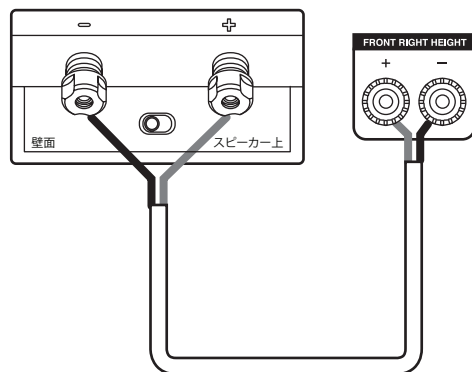

## A/Vレシーバーのセットアップ

スピーカーを正しく設定するために、画面のセットアップ手順に従ってください。設置後、セットアップが正しければ、スピーカーの両側からテストトーンが聞こえます。

## Reserveシリーズスピーカーのお手入れ方法

Polkの品質をお選びいただいたのには、理由があるはずです。ちょっとしたコツで、スピーカーの美しい外観を維持することができます。

パネルの清掃には柔らかい湿った布を使用してください。ベニヤには家具用つや出し剤や強い洗剤を使用しないでください。

## R900スピーカーの設置位置

R900スピーカーはハイトスピーカーとして、R200、R500、R600、R700スピーカーの上に物理的に設置するように設計されています。壁面に取り付けることもできます(天井には取り付けないでください)。そのため、Atmos、IMAX、およびDTS:X音声コーデックを使用できます。スピーカーの設置場所が決まったら、接続端子のそばのスイッチを正しい位置(壁面またはスピーカー)に合わせてください。スピーカーシステムから最大限のサウンド品質を引き出すには、正しい設置位置が重要です。

### 壁面取り付けオプション

水準器またはテープを使用して、壁面の所定の位置に壁面取り付けテンプレートを合わせてください。#10ネジ(付属していません)または1/4インチ×20のネジ山の壁面取り付け具(付属品)を使用して、壁面にスピーカーを固定します。

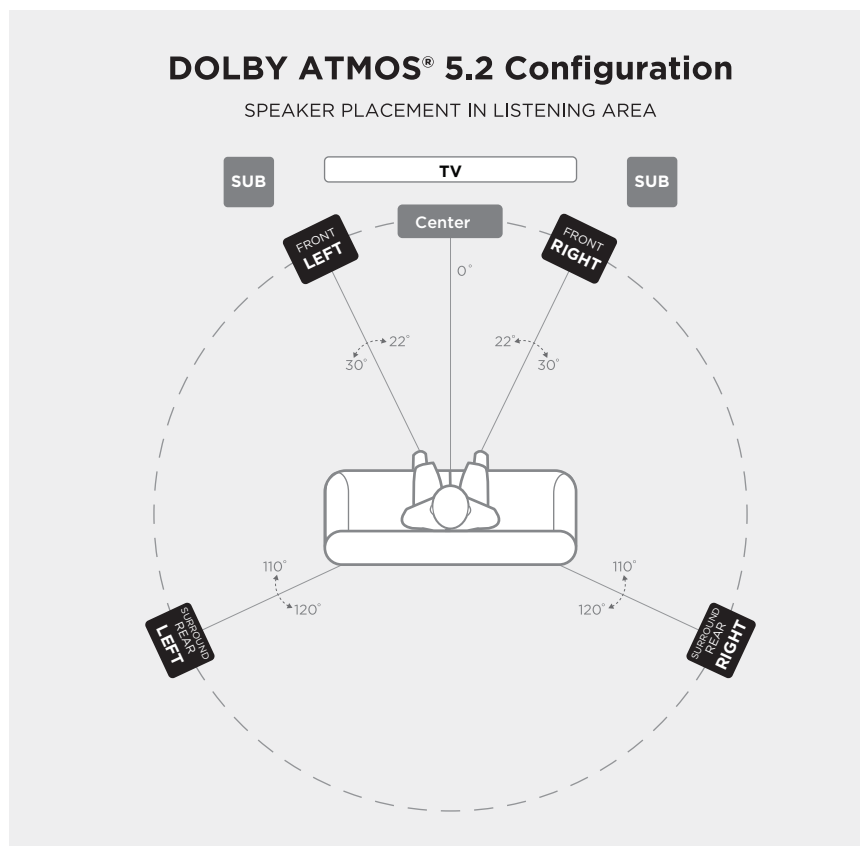

### Primary Speakers

Front (L/R)  
Surround Rear (L/R)

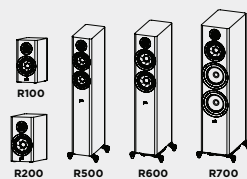

# DOLBY ATMOS® 5.2.4 Configuration

SPEAKER PLACEMENT IN LISTENING AREA

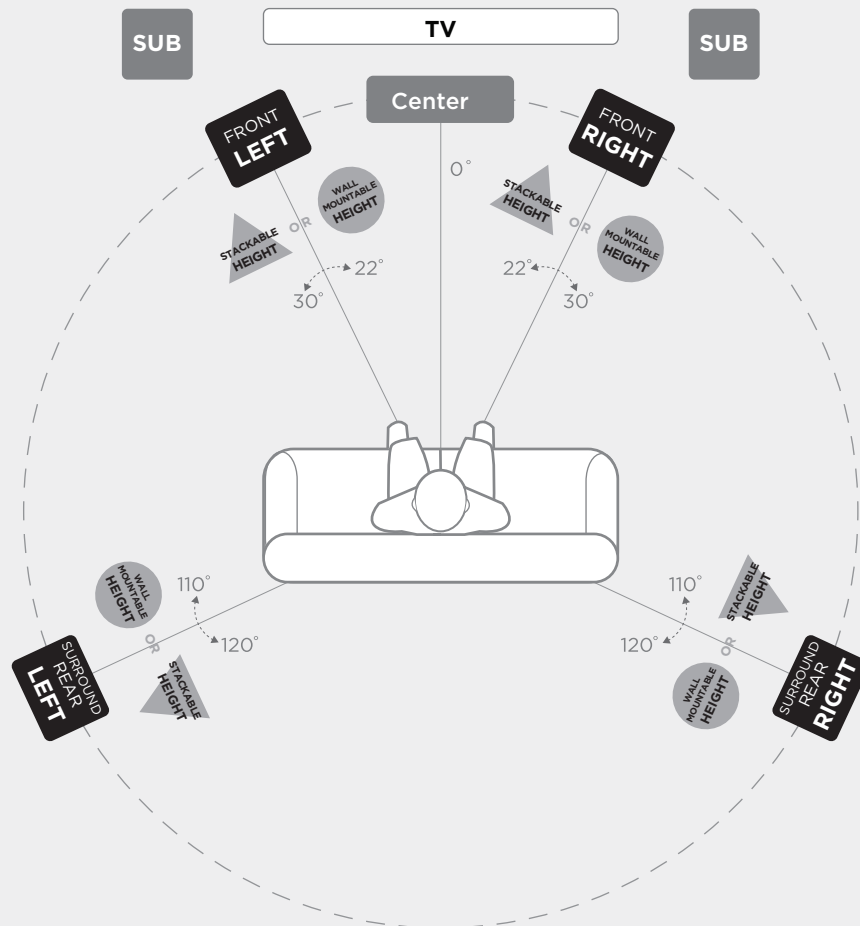

## Primary Speakers

Front (L/R)  
Surround Rear (L/R)

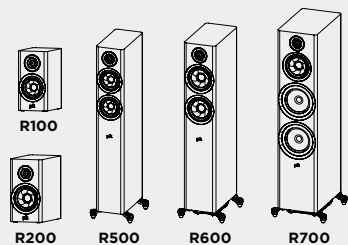

## Stackable Height Option

Add R900 on top of Front (L/R) and Surround Rear (L/R)

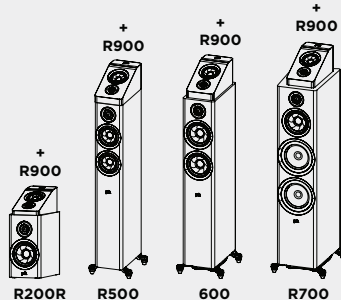

## Wall Mountable Height Option

Mount R900 above Front (L/R) and Surround Rear (L/R)

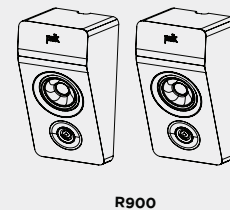

PRIMARY

STACKABLE HEIGHT

WALL MOUNTABLE HEIGHT

# DOLBY ATMOS® 7.2 Configuration

SPEAKER PLACEMENT IN LISTENING AREA

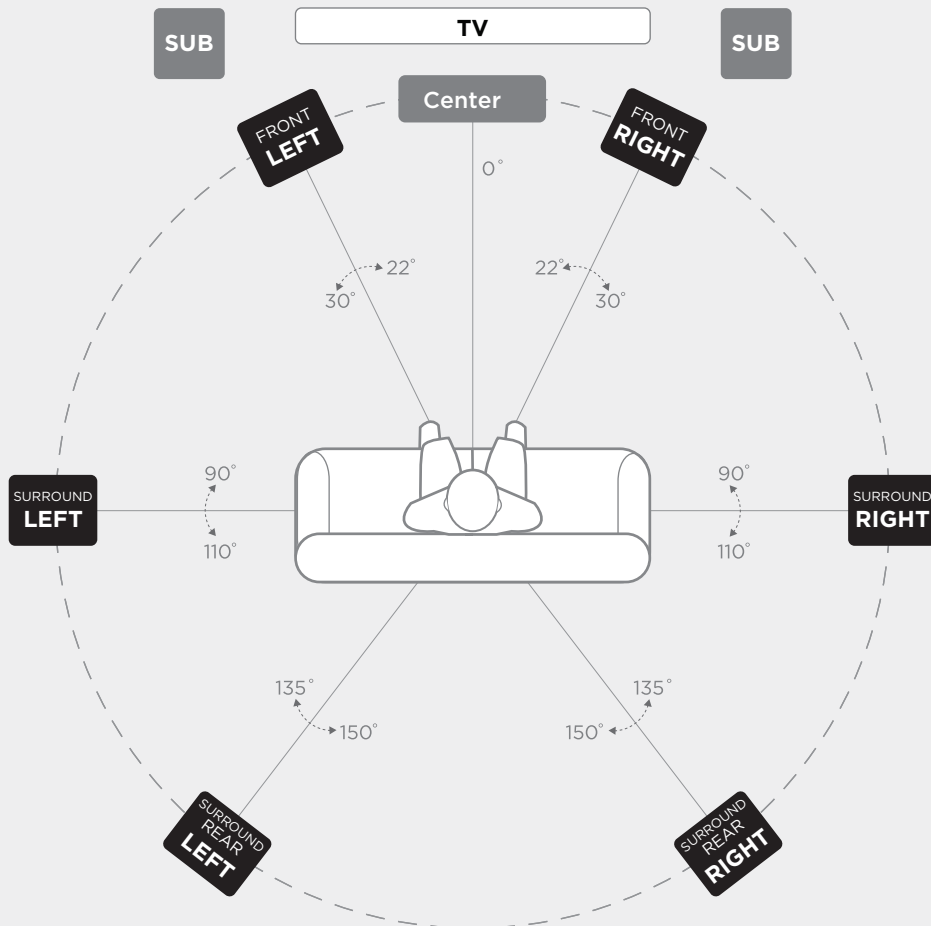

## Primary Speakers

Front (L/R)  
Surround (L/R)  
Surround Rear (L/R)

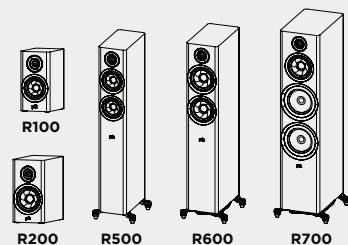

PRIMARY

# DOLBY ATMOS® 7.2.4 Configuration

SPEAKER PLACEMENT IN LISTENING AREA

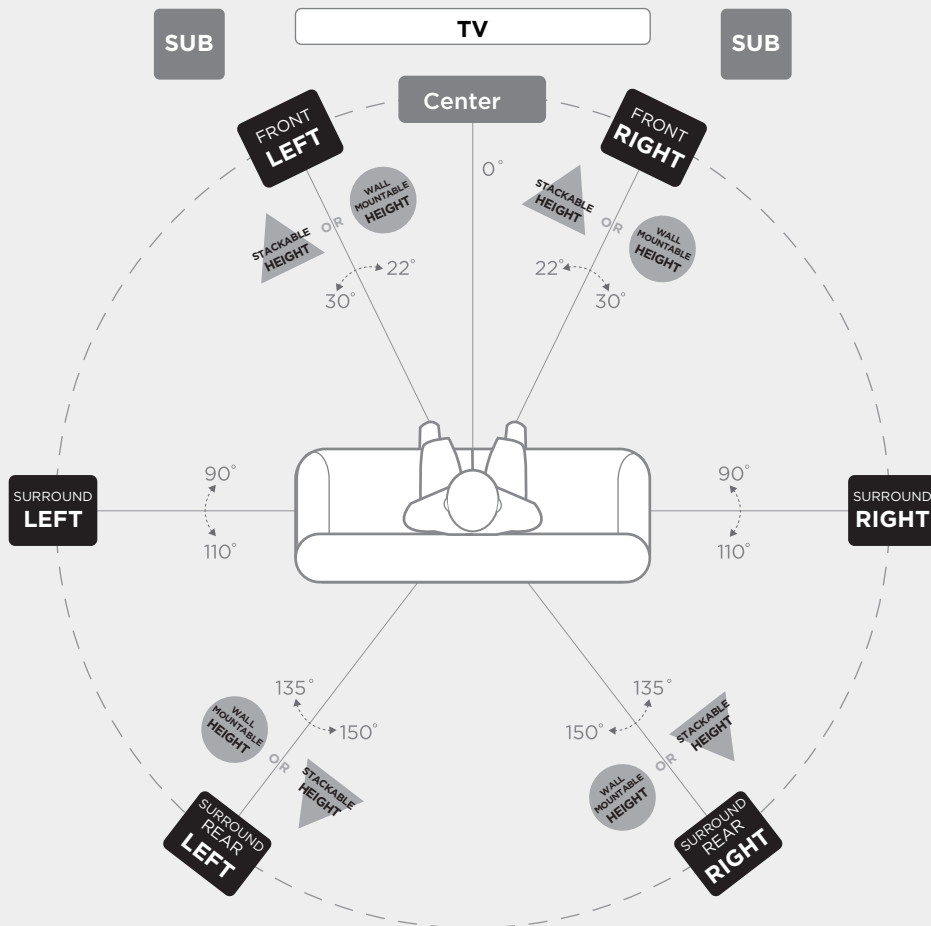

## Primary Speakers

Front (L/R)  
Surround (L/R)  
Surround Rear (L/R)

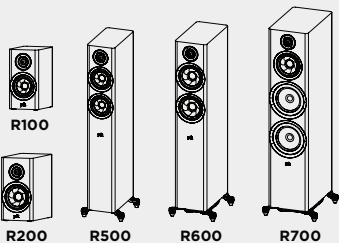

## Stackable Height Option

Add R900 on top of Front (L/R), and Surrounds (L/R)

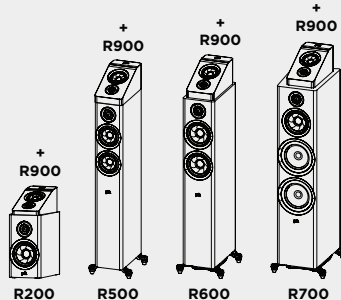

## Wall Mountable Height Option

Mount R900 above Front (L/R), and Surrounds (L/R)

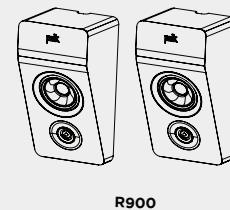

PRIMARY

STACKABLE HEIGHT

WALL MOUNTABLE HEIGHT

Reserve R900/ハイトモジュールスピーカーの仕様	
ツイーター	0.75インチ (19ミリ) リングラジエーター
ミッドレンジ/ミッドバス	4インチ (102ミリ) タービンコーン
オーバーオール周波数特性	50Hz~50kHz
周波数特性 (-3dB限界)	70Hz~32kHz
推奨アンプ出力	45~100W
アンプ出力互換性	8Ω / 6Ω / 4Ω
最小インピーダンス	4.2Ω
感度 (2.83V/1m)	85.5dB SPL
クロスオーバー周波数	
ツイーター/ミッドレンジ	2100Hz
寸法および重量属性	
製品寸法 (W×H×D) (全体の最深部、グリル)	6.5 x 6.2 x 12.6インチ 166 x 158.3 x 320ミリ
製品重量	6.6ポンド/3キログラム
出荷時の重量	16ポンド/7.3キログラム
筐体	
ミッドバス/ウーファーエンクロージャータイプ	密閉型
利用可能な外装	ブラック/ブラウン/ホワイト
足	壁面取り付け可能
接続端子	シングルニッケルめっき、5ウェイ
認証 (安全性および規制以外)	
ハイレゾ認証	あり

## 5年間限定保証

Polk Audio, Inc.は、Polk Audioのスピーカー製品（以下「本製品」）について、購入者がPolk Audio正規代理店から最初に小売りで購入した日から5年間にわたり材質上および製造上の不良が生じないことを最初の購入者に対してのみ保証します。ただし、最初に小売りで購入した購入者が本製品を第三者に売却またはその他の形で譲渡した場合、本保証は5年間の経過を待たずに終了します。本製品を最初に小売りで購入した購入者を以下「お客様」といいます。Polk Audioが可能な限り最善の保証サービスをご提供できるよう、製品登録カードにご記入の上、製品カードに記載した当社工場の宛先まで、購入日から10日以内にご返送ください。

不良のある本製品については、購入を証明する書面と併せて、本製品を購入したPolk Audio正規代理店または認定サービスセンター宛に前払いの保険を付してご返送いただく必要があります。本製品は元の輸送用梱包または同等物を用いてご返送いただく必要があります。輸送中の紛失または損傷の危険についてはどのような場合でもお客様のご負担となります。当社工場またはPolk Audio正規代理店において検査を行った結果、保証期間内のいずれかの時点で当該ユニットに材質上または製造上の不良が生じたと判定された場合、Polk AudioまたはPolk Audioの正規代理店は、以下の場合を除いて無償で本製品の修理または交換を任意に行うことができます。交換した部品および本製品はすべてPolk Audioの財産となります。本保証に基づいて交換または修理した製品は相当の期間内に送料元払いによりお客様に返送いたします。

本保証には、事故、災害、誤用、悪用、過失、不十分な梱包もしくは出荷手順、商用利用、ユニットの指定最大電圧を超えた電圧の入力、材質上もしくは製造上の不良が直接の原因ではない筐体の美的外観の劣化、またはPolk Audioの許可なく行われた本製品の保守点検、修理もしくは改造により生じた損傷を修理するためのサービスまたは部品を含みません。本製品上に表示したシリアル番号が除去、改ざんまたは汚損された場合、本保証は終了するものとします。本保証はその他すべての明示的保証に代えて行われます。本製品に上記保証の対象となる材質上または製造上の不良がある場合、お客様が援用できる救済策は上記の修理または交換に限るものとします。本製品の使用または使用不能により生じた付随的損害または間接的損害については、Polk AudioまたはPolk Audioの正規代理店がそのような損害が発生する可能性を知らされていた場合でも、Polk Audio, Inc.はお客様に対して一切その責任を負いません。また、Polk Audioは第三者による請求についてもお客様に対して一切責任を負いません。一部の州は間接的損害の排除または制限を許可していないため、上記の制限および排除の規定がお客様に適用されない場合があります。本製品に関するすべての黙示的保証は本保証の期間内に限られます。一部の州は黙示的保証の期間を制限することを許可していないため、上記の制限規定がお客様に適用されない場合があります。本保証は特定の法的権利をお客様に付与するものであり、州によってはその他各種の保証がお客様に付与される場合があります。

本保証は、米国内、米国領内ならびに米軍およびNATO軍の交流所およびオーディオクラブで購入された製品に限り適用されます。それ以外の国で購入された本製品に適用される保証条件については、当該国のPolk Audio正規代理店から入手できます。



**polk.**

Sound United, LLC  
5541 Fermi Court  
Carlsbad, CA 92008 USA

EU輸入者:D&M Europe B.V.  
Beemdstraat 11, 5653 MA  
Eindhoven, The Netherlands

+1 800-377-7655  
[www.polkaudio.com](http://www.polkaudio.com)  
メール:[polkcs@polkaudio.com](mailto:polkcs@polkaudio.com)  
Twitterアカウント:[@polkaudio](https://twitter.com/polkaudio)

©2021 POLK AUDIO  
All Rights Reserved.

HBP4463

## 目录

Expect Great Sound - Reserve 品牌简介 .....2

安全说明 .....3

箱内物品清单 .....4

系统连接方式 .....4

Reserve 音箱保养 .....5

R900 音箱定位 .....5

规格 .....9

## Expect Great Sound - Polk Reserve 品牌简介

感谢您购买 Polk Reserve 系列音箱!现代风格与 Polk 优质尖峰环形高音单元和涡轮中音单元相结合,可提供高解析度细节和成像。细腻、深沉、流畅的低音可带给您全新的聆听体验。Polk Reserve 系列纯粹而简约,其设计和制造均考虑了您的娱乐需求。

45 年来,Polk Audio 以卓越的声音和制造质量赢得了出色音质制造商的声誉,拥有多项专利和屡获殊荣的音频创新。对于 Polk 来说,制作音响产品不仅仅是一份工作,它还是一种为每个人提供美妙声音的热情。

### 技术支持或服务

如果您的产品在运输期间受到损坏,请与您购买此产品的 Polk Audio 授权经销商联系。有关技术支持、常见问题和维修信息,请访问 <http://polk.custhelp.com>。如需获取联系信息的完整列表,请访问 <https://www.polkaudio.com/contact-us>。支持电子邮件地址和电话号码因您购买此产品的地区而异。

### 警告:特别注意

Polk Audio 音箱能够以极高的音量播放,这可能会造成严重或永久性的听力损伤。Polk Audio, Inc. 对因误用其产品而造成的听力损伤、人身伤害或财产损失不承担任何责任。记住这些指导原则,在控制音量时始终做出正确的判断:

- 限制长时间暴露于超过 85 分贝 (dB) 的音量水平里。有关安全音量水平的更多信息,请参阅 <http://www.osha.gov/> 上的职业健康安全管理 (OSHA) 指南。

### 产品处置

某些国际、国家和/或地方法律和/或法规可能适用于本产品的处置。有关详细信息,请与您购买此产品的零售商或您所在国家/地区的 POLK 进口商/经销商联系。更多信息,请访问 [www.polkaudio.com](http://www.polkaudio.com) 或联系 Polk Audio, 地址:5541 Fermi Court, Carlsbad, California, 92008, USA。电话:1-800-377-7655。



我们的电气产品或其包装上的此符号表明,在欧洲禁止将该产品作为生活垃圾丢弃。为了确保您正确处置产品,请按照当地电气和电子设备处置的相关法律法规处置产品。

这样做有助于保护自然资源,并通过处理和处置电子废物促进环保。

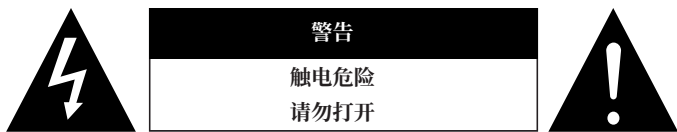

**警告**

为降低触电风险, 请勿拆下外盖(或背盖)。内部没有用户可维修的零件。请交给合格的维修人员进行维修。

 等边三角形内带有箭头的闪电符号旨在提醒用户, 产品箱体内存有未绝缘的“危险电压”, 这可能足以构成人员触电的风险。

 等边三角形内的感叹号旨在提醒用户, 注意设备随附文献中的重要操作和维护(维修)说明。

**重要安全说明**

本产品的设计和制造符合严格的质量和 standards。请注意以下安装和操作注意事项。

1. 阅读这些说明。
2. 遵守这些说明。
3. 听从所有警告。
4. 遵循所有说明。
5. 请勿近水使用本设备。
6. 只能用于干布清洁。
7. 请勿堵塞任何通风孔。  
按照制造商的说明安装。
8. 请勿安装在任何热源附近, 如散热器、热调节器、炉子或其他产生热量的设备(包括功率放大器)。
9. 仅使用制造商指定的附件/配件。
10. 只能与制造商指定的或与设备一并出售的推车、立架、三脚架、支架或桌子一起使用。使用推车时, 小心移动推车/设备组合, 以免翻倒造成伤害。
11. 将所有维修工作交给合格的维修人员。  
当设备因任何方式被损坏时, 如电源线或插头损坏, 液体溢出或物体落入设备, 设备暴露于雨中或潮湿环境中、不正常工作或掉落, 需要对其进行维修。

打开扬声器包装时请多加注意。高音扬声器具有尖端, 可能会造成伤害。不使用时, 请更换扬声器格栅。

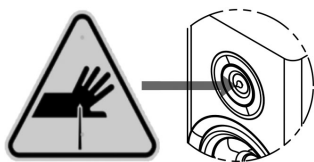

**使用说明**

**警告**

- 避免高温。当安装在机架中时, 应考虑充足的散热。
- 保持设备防潮、防水和防尘。
- 请勿堵塞通风孔。
- 请勿让异物进入设备。
- 请勿让杀虫剂、苯和稀释剂接触设备。
- 请勿以任何方式拆卸或改装设备。
- 请勿使用报纸、桌布或窗帘等物品覆盖通风孔而使通风受阻。
- 请勿在设备上放置明火源, 如点燃的蜡烛。  
请勿让设备接触水滴或飞溅的液体。
- 请勿在设备上放置装满液体的物品, 如花瓶。

**关于回收的说明:**

本产品的包装材料可回收利用。请按照当地的回收法规处置任何材料。如果要丢弃设备, 请遵守当地的规章制度。



**欧盟符合性声明**

在此, [Sound United, LLC] 声明我们的产品符合以下 EU/EC 指令。可在以下网址查阅欧盟符合性声明全文:

<EU/EC 指令>  
RoHS: 2011/65/EU 和修正指令 (EU) 2015/863  
“欧盟符合性声明网址:  
<https://www.polkaudio.com/declarations-of-conformity>”

Sound United, LLC  
5541 Fermi Court  
Carlsbad, CA 92008

欧盟联系方式: D&M Europe B.V. 的 Sound United Europe 部门 B.V.  
Beemdstraat 11, 5653 MA Eindhoven, The Netherlands

## 箱内物品清单

箱内物品清单：

1. 音箱
2. 用户手册
3. 登记卡
4. 磁性格栅  
(不包含音箱线)

## 系统连接方式

为了获得最佳音质，准备好音箱并正确连接音箱至关重要。

### 音箱准备

移除所有警告和保护标签，并从塑料袋中移除格栅。如果有附带的橡胶脚，请将其粘附在音箱底部，从而锚固和稳定音箱。

### 接线准备

遵循接收器/放大器附带的连接说明。从电线的两头各剥离 0.5” (12.7 mm) 的绝缘层，露出裸露的金属，并将每个单独的导体拧成单个未磨损的线股。请注意，每个音箱后部的一个端子都标记为红色 (+)，而另一个端子标记为黑色 (-)。确保将放大器或接收器的正极 (+) 端子与音箱上的红色 (+) 端子连接，将放大器或接收器的负极 (-) 端子与音箱上的黑色 (-) 端子连接。大多数电线都会在其中一个导体上标有一些指示 (例如颜色编码、纹路或文字)，以帮助您保持一致性。

距离	最小线规
长度达 25' (5 m)	16
长度超过 25' (5 m) 但少于 50' (15 m)	14
长度超过 50' (15 m) 但少于 75' (25 m)	12
长度超过 75' (25 m)	10

这些建议适用于从放大器/接收器到每个音箱的所有连接：

### 接线柱

要将电线连接到接线柱，请拧下接线柱盖并将裸线插入接线柱底座附近的孔中。不要将电线的绝缘部分插入孔中，因为会造成连接较差。拧紧接线柱帽，直到它与电线牢固固定，但不要拧得过紧。

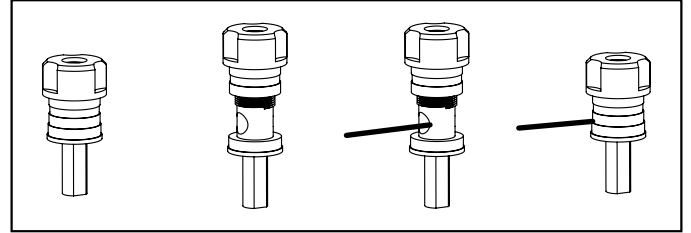

### 接头

在为音箱电线选择接头时，您有多种选择，这实际上是个人喜好的问题。其中三种更常用的是香蕉插头、Y 型接线片和裸线。如果您知道音箱的放置位置，计划设置系统并将其留在原地，则可以使用裸线。只要确保杂散的线股不会接触即可。如果喜欢尝试不同的音箱位置，则 Y 型接线片或香蕉插头是断开并重新连接电线的更方便选项。

### 香蕉插头 (仅适用于美国)

接线柱盖的末端有开口，可以容纳单香蕉插头和双香蕉插头。如要使用香蕉插头，请小心撬出接线柱插头，以露出香蕉插头孔。接线柱可容纳双香蕉插头。

### 音箱基本连接

确保放大器或接收器上的红色 (+) 和黑色 (-) 接头与音箱的红色 (+) 和黑色 (-) 接头连接。设置时，将开关滑到适当位置，以挂在墙上或放在音箱上。

如果您的音箱听起来“薄”，低音很少，同时中心声像很少或没有，则可能是其中一根音箱电线接反了。检查所有连接。

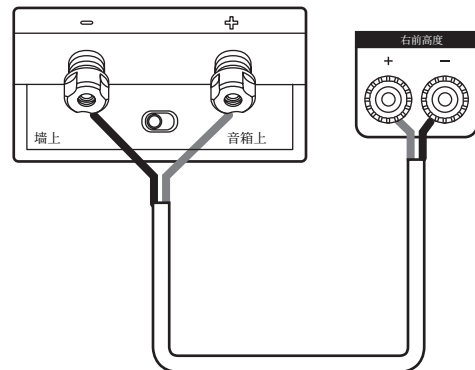

## A/V 接收器设置

为确保音箱正确设置, 请遵循屏幕上的设置说明。安装后, 如果设置正确, 则您会听到从每个音箱发出的测试音。

## Reserve 音箱保养

您购买 Polk 产品的原因之一是因为它质量可靠。以下这些简单的技巧可以让您的音箱使用数年后依然完好。

使用柔软的湿布清洁面板。切勿在饰面上使用家具抛光剂或强力清洁剂。

## R900 音箱定位

R900 音箱设计作为高度音箱放置在 R200、R500、R600 和 R700 音箱上。也可将它安装在任何墙上(请不要安装在天花板上)。这使您能够利用 Atmos、IMAX 和 DTS:X 音频编解码器。决定好音箱的安装位置后, 将靠近接线柱的开关翻转到合适的位置(墙或音箱)。要最大限度地提高音箱系统的音质, 正确的摆位非常重要。

## 挂墙安装选项

使用水平仪和卷尺将挂墙模板放在墙上想要的位置。使用 10 号螺丝(未附带)或 1/4"×20 规格螺纹挂墙螺丝(附带)将音箱固定在墙上。

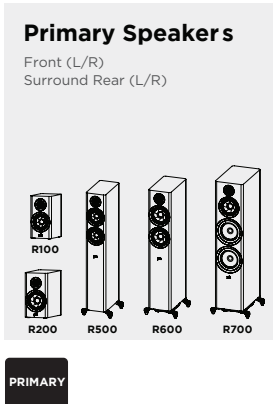
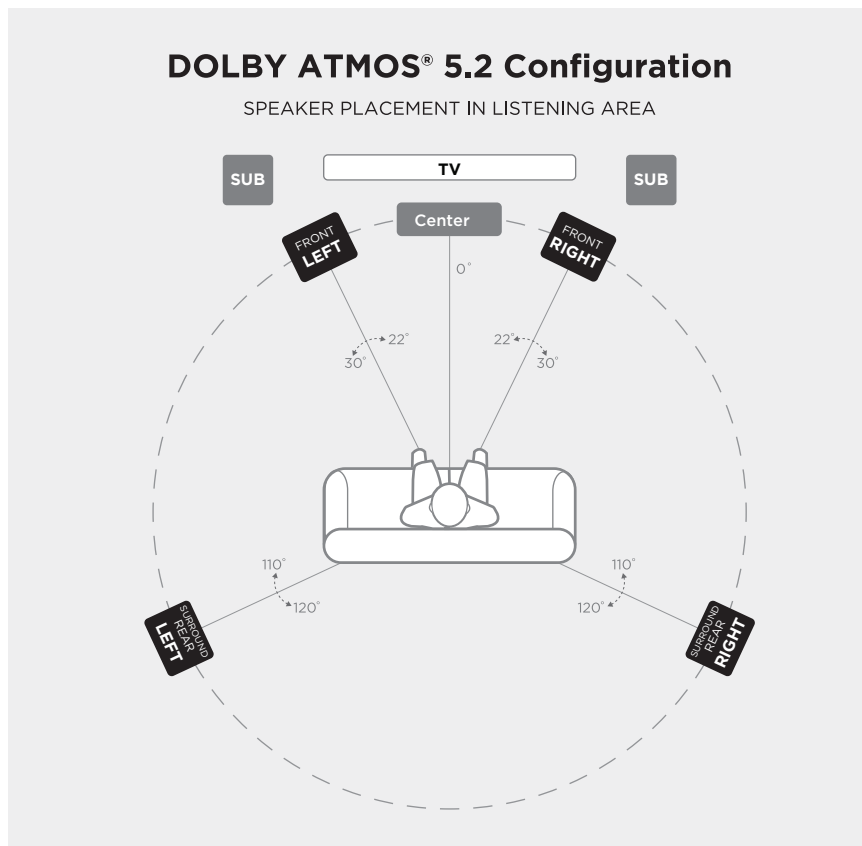

# DOLBY ATMOS® 5.2.4 配置

## 听音区域的音箱位置

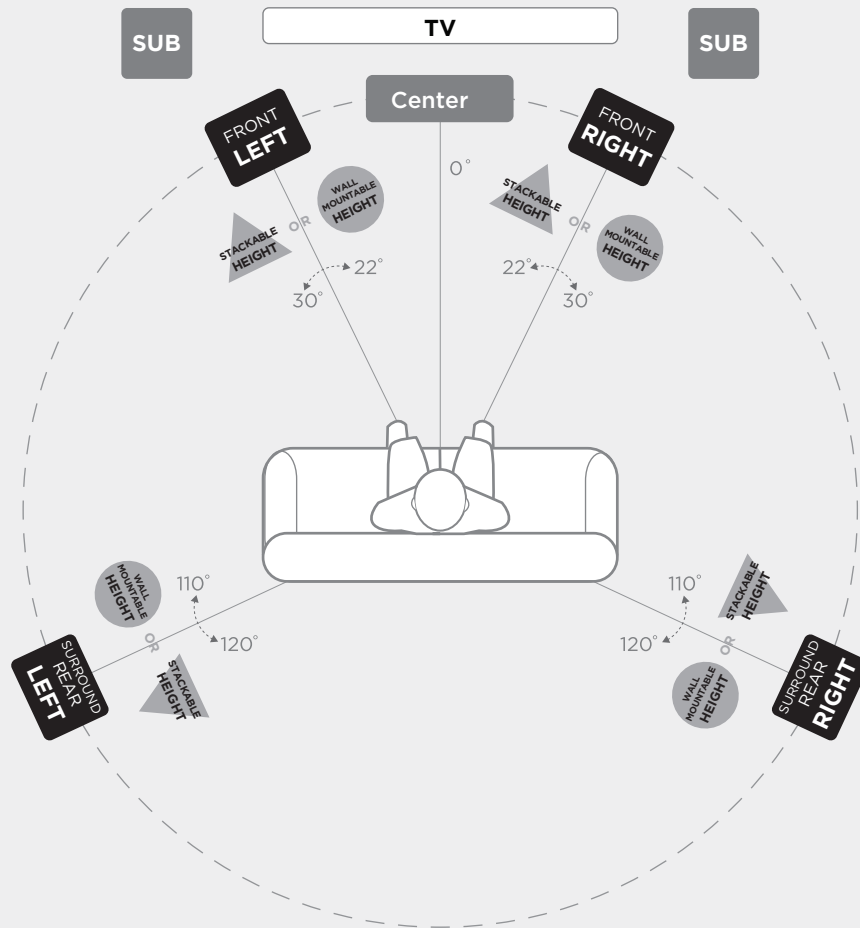

### Primary Speakers

Front (L/R)  
Surround Rear (L/R)

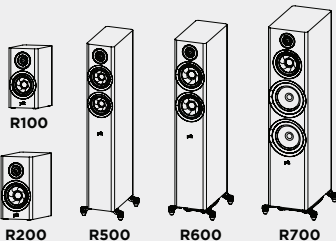

### Stackable Height Option

Add R900 on top of Front (L/R) and Surround Rear (L/R)

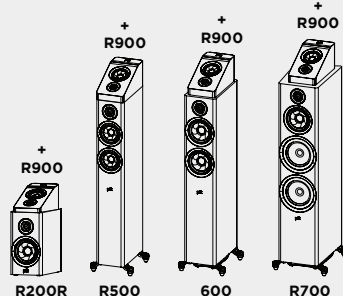

### Wall Mountable Height Option

Mount R900 above Front (L/R) and Surround Rear (L/R)

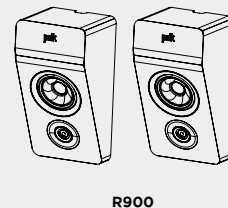

PRIMARY

STACKABLE HEIGHT

WALL MOUNTABLE HEIGHT

## DOLBY ATMOS® 7.2 配置

听音区域的音箱位置

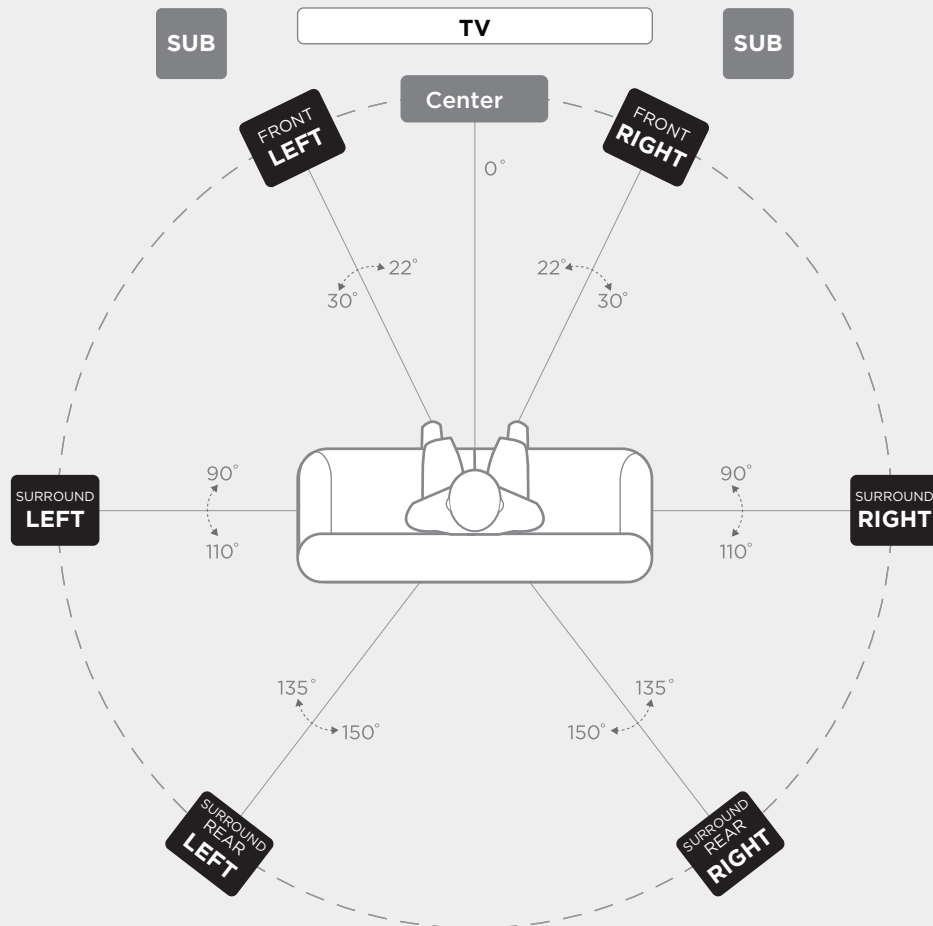

### Primary Speakers

Front (L/R)  
Surround (L/R)  
Surround Rear (L/R)

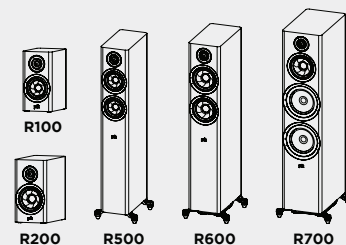

PRIMARY

# DOLBY ATMOS® 7.2.4 配置

## 听音区域的音箱位置

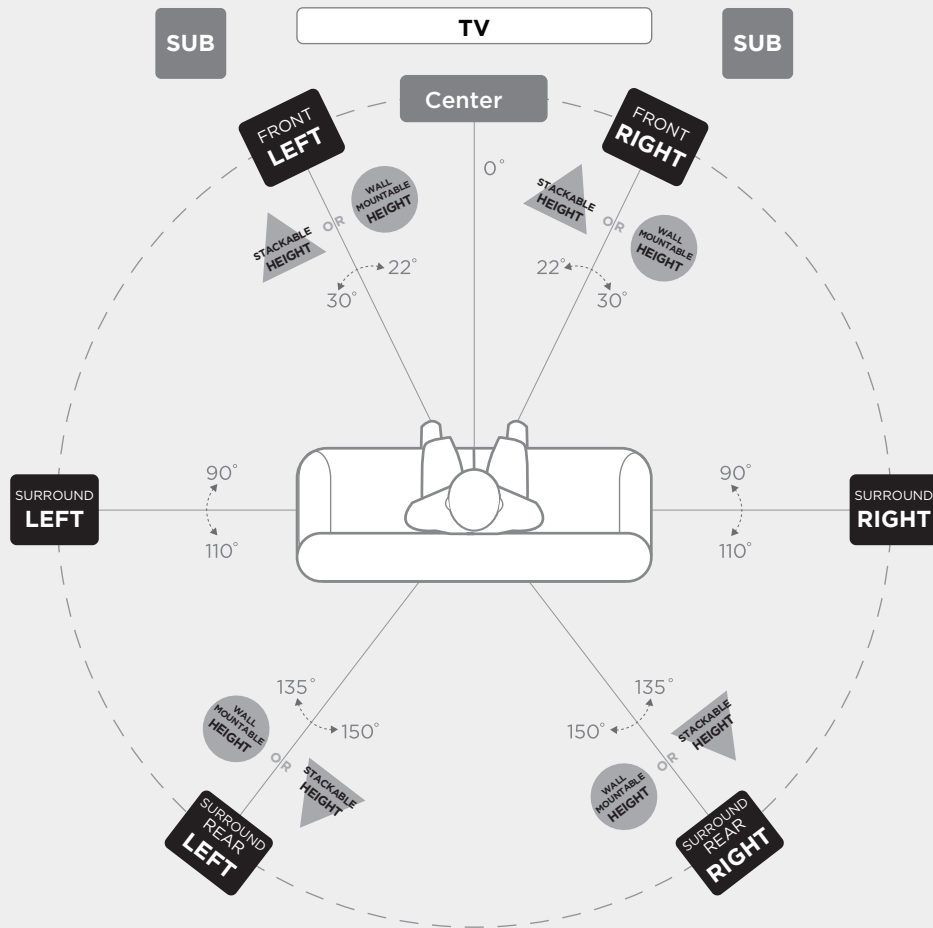

### Primary Speakers

Front (L/R)  
Surround (L/R)  
Surround Rear (L/R)

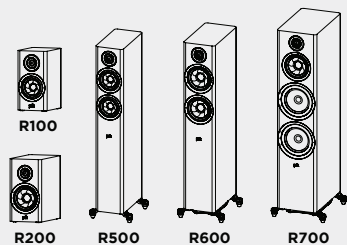

### Stackable Height Option

Add R900 on top of Front (L/R),  
and Surrounds (L/R)

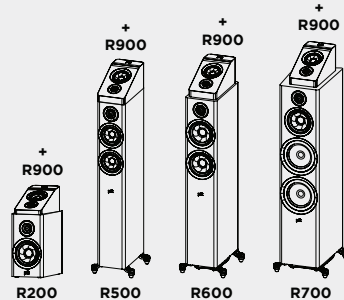

### Wall Mountable Height Option

Mount R900 above Front (L/R),  
and Surrounds (L/R)

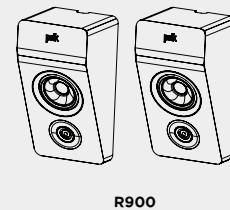

PRIMARY

STACKABLE HEIGHT

WALL MOUNTABLE HEIGHT



**Reserve R900 增高模块音箱规格**

高频单元	0.75 英寸 (19 毫米) 环形单元
中频/中低频	4 英寸 (102 毫米) 涡轮叶片中音单元
总频率响应	50 Hz-50 kHz
频率响应 (-3dB 限制)	70 Hz-32 kHz
建议的放大器功率	45-100W
放大器输出兼容性 最小阻抗	8Ω / 6Ω / 4Ω 4.2Ω
灵敏度 (2.83V/1m)	85.5 dB SPL
<b>交叉频率</b>	
高频/中频	2100 Hz
<b>尺寸和重量属性</b>	
产品尺寸 (W x H x D) (格栅最大整体深度)	6.5 x 6.2 x 12.6 英寸 166 x 158.3 x 320 毫米
产品重量	6.6 磅/3 千克
运输重量	16 磅/7.3 千克
<b>柜子</b>	
中低频/低频箱体类型	密封
可选的表面颜色	黑色/棕色/白色
柜脚	挂墙式
接线柱	单头镀镍, 5 路
<b>认证(非安全和法规)</b>	
是否通过 Hi-Res 认证	是

## 5 年有限质保

Polk Audio, Inc. 仅向最初购买者保证, 本 Polk Audio 音箱产品(以下简称“产品”)自最初从 Polk Audio 授权经销商处零售购买之日起五 (5) 年内无材料和工艺缺陷。然而, 如果最初零售购买者出售或转让产品给任何其他方, 则此质保将在五 (5) 年期满前自动终止。最初零售购买者以下简称“您”。为了让 Polk Audio 提供尽可能优质的质保服务, 请填写产品登记卡, 并在购买之日起十 (10) 天内将其寄至产品卡上提供的工厂地址。

必须将有缺陷的产品连同购买证明一起寄送给购买产品的 Polk Audio 授权经销商或授权售后服务中心, 并预付保险费。产品必须用原运输箱或同等箱寄送; 在任何情况下, 运输过程中的损失或损坏风险由您承担。如果在工厂或 Polk Audio 授权经销商处进行检查后确定, 在本质保期内的任何时候, 设备的材料或工艺存在缺陷, Polk Audio 或 Polk Audio 授权经销商将自行选择修理或更换本产品, 不收取任何额外费用, 除非以下另有规定。所有更换的零件和产品都归 Polk Audio 所有。根据本质保条款更换或修理的产品将在合理时间内退还给您, 运费预付。

本质保不包括因事故、灾难、误用、滥用、疏忽、包装或装运程序不当、商业用途、电压输入超过设备额定最大值、不可直接归因于材料或工艺缺陷的柜子外观、或未经 Polk Audio 授权或批准的产品维修、修理或改装等的服务或修理损坏的零件。如果产品上的序列号已被删除、篡改或损坏, 本质保将终止。本质保代替所有其他明示保证。如果本产品存在上述质保中的材料或工艺缺陷, 则您的唯一补救措施应是按照上述规定进行修理或更换。在任何情况下, 即使 Polk Audio, Inc. 或 Polk Audio 授权经销商已被告知此类损害的可能性, 或任何其他方提出任何索赔, Polk Audio, Inc. 也不对因使用或无法使用产品而引起的任何附带或间接损害负责。有些地区不允许排除或限制间接损害, 因此上述限制和排除可能不适用于您。本产品的所有默示保证仅限于在本明示保证持续时间内有效。有些地区不允许限制默示保证的有效期, 因此上述限制可能不适用于您。本质保赋予您特定的法律权利, 您也可能拥有各地区不同的其他权利。本质保仅适用于在美国及其属地、美国和北约的交流和音频俱乐部购买的产品。可从这些国家/地区的 Polk Audio 授权经销商处获得适用于在其他国家/地区购买的产品质保条款和条件。

**polk.**

Sound United, LLC  
5541 Fermi Court  
Carlsbad, CA 92008 USA

欧盟进口商: D&M Europe B.V.  
Beemdstraat 11, 5653 MA  
Eindhoven, The Netherlands

+1 800-377-7655  
[www.polkaudio.com](http://www.polkaudio.com)  
电子邮件: [polkcs@polkaudio.com](mailto:polkcs@polkaudio.com)  
twitter: @polkaudio

©2021 POLK AUDIO  
保留所有权利。

HBP4463